

ΕΓΓΡΑΦΟ ΚΟΙΝΟΠΟΙΗΣΗΣ

**αναφορικά με
τον Ορισμό Σχετικής Αγοράς,
την Ανάλυση για την Ύπαρξη Αποτελεσματικού Ανταγωνισμού και
τον Καθορισμό Παροχέα με Σημαντική Ισχύ στη Σχετική Αγορά**

και

**το Σχέδιο Ρυθμιστικών Μέτρων
σε σχέση με την αγορά Χονδρικής παροχής τοπικής πρόσβασης σε σταθερή θέση
(ΑΓΟΡΑ 3α)**

Αριθμός Εγγράφου:	ΕΑ3α/2016
Ημερομηνία	11 Μαρτίου 2016

ΠΙΝΑΚΑΣ ΠΕΡΙΕΧΟΜΕΝΩΝ

ΜΕΡΟΣ 1: ΣΥΝΟΨΗ	4
ΜΕΡΟΣ 2: ΕΙΣΑΓΩΓΗ	6
2.1. ΝΟΜΟΘΕΤΙΚΟ ΠΛΑΙΣΙΟ.....	6
2.2. ΠΡΟΣΕΓΓΙΣΗ ΕΠΙΤΡΟΠΟΥ	8
2.3. ΣΥΝΕΡΓΑΣΙΑ ΜΕ ΕΠΙΤΡΟΠΗ ΠΡΟΣΤΑΣΙΑΣ ΤΟΥ ΑΝΤΑΓΩΝΙΣΜΟΥ (ΕΠΑ)	9
2.4. ΔΟΜΗ ΕΓΓΡΑΦΟΥ.....	9
ΜΕΡΟΣ 3: ΟΡΙΣΜΟΣ ΣΧΕΤΙΚΗΣ ΑΓΟΡΑΣ	10
3.1. ΕΙΣΑΓΩΓΗ	10
3.2. ΚΡΙΤΗΡΙΑ ΓΙΑ ΤΟΝ ΟΡΙΣΜΟ ΤΗΣ ΣΧΕΤΙΚΗΣ ΑΓΟΡΑΣ.....	11
3.3. Η ΣΧΕΤΙΚΗ ΑΓΟΡΑ ΠΡΟΪΟΝΤΩΝ ΚΑΙ ΥΠΗΡΕΣΙΩΝ.....	12
3.3.1 <i>Εισαγωγή</i>	12
3.3.2 <i>Η λιανική αγορά ευρυζωνικής πρόσβασης</i>	14
3.3.2.1. Λιανική ευρυζωνική πρόσβαση μέσω υποδομής χάλκινων καλωδίων	16
3.3.2.2. Λιανική ευρυζωνική πρόσβαση μέσω υποδομής οπτικών ινών	17
3.3.2.3 Λιανική ευρυζωνική πρόσβαση μέσω Σταθερής Ασύρματης Πρόσβασης.	17
3.3.2.4 Λιανική ευρυζωνική πρόσβαση μέσω Wi-Fi.....	18
3.3.2.5 Λιανική ευρυζωνική πρόσβαση μέσω Ομοαξωνικού Καλωδίου	18
3.3.2.6 Λιανική ευρυζωνική πρόσβαση μέσω της τεχνολογίας Power Line Communications (PLC)	18
3.3.2.7 Υποκαταστασιμότητα στο Λιανικό επίπεδο	19
3.3.2.7.1 Δυνατότητα υποκατάστασης της ζήτησης.....	19
3.3.2.7.2 Δυνατότητα Υποκατάστασης της Προσφοράς	24
3.3.2.8 Συμπέρασμα.....	25
3.3.3 <i>Αξιολόγηση του επιπέδου του ανταγωνισμού της αγοράς λιανικής ευρυζωνικής πρόσβασης στην απουσία ρύθμισης</i>	25
3.3.4 <i>Χονδρικό Επίπεδο</i>	27
3.3.4.1 Δυνατότητα Υποκατάστασης της Ζήτησης	28
3.3.4.2. Δυνατότητα Υποκατάστασης Προσφοράς	29
3.3.5. <i>Συμπέρασμα αναφορικά με τη σχετική Αγορά χονδρικής παροχής τοπικής πρόσβασης σε σταθερή θέση</i>	30
3.3.6 <i>Η σχετική Γεωγραφική Αγορά</i>	30
3.4 ΓΕΝΙΚΟ ΣΥΜΠΕΡΑΣΜΑ	30
ΜΕΡΟΣ 4 ΑΝΑΛΥΣΗ ΣΧΕΤΙΚΗΣ ΑΓΟΡΑΣ	32
4.1. ΕΙΣΑΓΩΓΗ	32
4.2. ΚΡΙΤΗΡΙΑ ΚΑΘΟΡΙΣΜΟΥ ΟΡΓΑΝΙΣΜΟΥ/ΩΝ ΜΕ ΣΗΜΑΝΤΙΚΗ ΙΣΧΥ ΣΤΗΝ ΑΓΟΡΑ	32
4.3. ΑΞΙΟΛΟΓΗΣΗ ΚΑΘΕΣΤΩΤΟΣ ΑΝΤΑΓΩΝΙΣΜΟΥ ΣΤΗ ΣΧΕΤΙΚΗ ΑΓΟΡΑ	33
4.3.1 <i>Δομή και Μερίδια Αγοράς</i>	33
4.3.2 <i>Έλεγχος Υποδομής η οποία δεν υποκαθίσταται εύκολα</i>	33
4.3.3 <i>Αντισταθμιστική Αγοραστική Ισχύς</i>	34
4.3.4 <i>Οικονομίες Κλίμακας</i>	34
4.3.5 <i>Κάθετη δραστηριοποίηση</i>	34
4.3.6 <i>Απουσία εν δυνάμει (δυνητικού) ανταγωνισμού/Εμπόδια Εισόδου</i>	34
4.4. ΤΕΛΙΚΟ ΣΥΜΠΕΡΑΣΜΑ	35
ΜΕΡΟΣ 5 ΠΡΟΤΕΙΝΟΜΕΝΕΣ ΡΥΘΜΙΣΤΙΚΕΣ ΥΠΟΧΡΕΩΣΕΙΣ	36
5.1 ΑΞΙΟΛΟΓΗΣΗ ΥΦΙΣΤΑΜΕΝΗΣ ΡΥΘΜΙΣΗΣ	36
5.1.1 <i>Υφιστάμενη ρύθμιση</i>	36
5.1.2 <i>Εικόνα αγοράς</i>	36
5.1.3 Υφιστάμενες ρυθμιστικές υποχρεώσεις και αξιολόγηση του αντικτύπου τους στην αγορά.....	40
5.1.3.1 Υποχρέωση Παροχής Πρόσβασης στον τοπικό υπο/βρόχο	40
5.1.3.2. Διαφάνεια – Μη διάκριση.....	45
5.1.3.3 Υποχρέωση λογιστικού διαχωρισμού	47
5.1.3.4 Υποχρέωση ελέγχου τιμών και κοστοστρέφειας	48

5.2	Υπαρκτά και εν δυνάμει Προβλήματα Ανταγωνισμού ως απόρροια του υφιστάμενου καθεστώτος ανταγωνισμού	48
5.3	ΕΦΑΡΜΟΣΤΕΕΣ ΑΡΧΕΣ ΚΑΤΑ ΤΗΝ ΕΠΙΛΟΓΗ ΤΩΝ ΡΥΘΜΙΣΤΙΚΩΝ ΥΠΟΧΡΕΩΣΕΩΝ	50
5.4	ΠΡΟΤΕΙΝΟΜΕΝΕΣ ΡΥΘΜΙΣΤΙΚΕΣ ΥΠΟΧΡΕΩΣΕΙΣ ΩΣ ΑΠΟΡΡΟΙΑ ΤΗΣ ΠΑΡΟΥΣΑΣ ΕΞΕΤΑΣΗΣ ΑΓΟΡΑΣ ΚΑΙ ΑΙΤΙΟΛΟΓΗΣΗ	51
5.4.1	Ανάπτυξη δικτύου FTTH από ΑΤΗΚ.....	52
5.4.2	Υποχρέωση παροχής πρόσβασης και συναφών ειδικών ευκολιών	53
5.4.2.1	Δίκτυο πρόσβασης χαλκού σε Διακλαδωτές Καλωδίων (ΔΚ) που θα αναπτυχθεί οπτικό δίκτυο τοπολογίας GPON	54
5.4.2.2	Δίκτυο πρόσβασης χαλκού σε Διακλαδωτές Καλωδίων (ΔΚ) που δεν θα αναπτυχθεί οπτικό δίκτυο τοπολογίας GPON	54
5.4.2.3	Δίκτυο πρόσβασης οπτικών ινών	55
5.4.2.4	Συμπληρωματικές υποχρεώσεις Πρόσβασης.....	56
5.4.3	Υποχρέωση Αμεροληψίας (μη διάκρισης).....	57
5.4.3.1	Διασφάλιση ισοδυναμίας πρόσβασης	61
5.4.3.2	Διασφάλιση της τεχνικής δυνατότητας αναπαραγωγής (αναπαραγωγιμότητας) των νέων προσφορών λιανικής του φορέα εκμετάλλευσης με ΣΙΑ	61
5.4.4	Υποχρέωση διαφάνειας	63
5.4.5	Υποχρέωση λογιστικού διαχωρισμού	69
5.4.6	Υποχρέωση ελέγχου τιμών και κοστοστρέφειας	70
ΜΕΡΟΣ 6 ΑΞΙΟΛΟΓΗΣΗ ΕΠΙΠΤΩΣΕΩΝ ΠΡΟΤΕΙΝΟΜΕΝΩΝ ΡΥΘΜΙΣΤΙΚΩΝ		
ΥΠΟΧΡΕΩΣΕΩΝ		71
ΠΑΡΑΡΤΗΜΑΤΑ		73
ΠΑΡΑΡΤΗΜΑ Α – ΕΡΩΤΗΜΑΤΟΛΟΓΙΑ ΠΡΟΣ ΠΑΡΟΧΕΙΣ.....		73
ΠΑΡΑΡΤΗΜΑ Β - ΑΠΑΝΤΗΣΕΙΣ ΠΑΡΟΧΕΩΝ ΣΤΑ ΕΡΩΤΗΜΑΤΟΛΟΓΙΑ		
ΠΑΡΑΡΤΗΜΑΤΟΣ Α.....		73
ΠΑΡΑΡΤΗΜΑ Γ – ΑΠΟΤΕΛΕΣΜΑΤΑ ΈΡΕΥΝΑΣ ΚΑΤΑΝΑΛΩΤΩΝ		73
ΠΑΡΑΡΤΗΜΑ Δ - ΑΠΟΡΡΕΟΝΤΑ ΔΗΜΟΣΙΑΣ ΔΙΑΒΟΥΛΕΥΣΗΣ		73
ΠΑΡΑΡΤΗΜΑ Ε – ΕΠΙΣΤΟΛΗ ΕΠΑ		73
ΠΑΡΑΡΤΗΜΑ Ζ – ΓΛΩΣΣΑΡΙΟ.....		73

ΜΕΡΟΣ 1: ΣΥΝΟΨΗ

Σύμφωνα με το σε ισχύ ρυθμιστικό πλαίσιο των ηλεκτρονικών επικοινωνιών, ο Επίτροπος Ρυθμίσεως Ηλεκτρονικών Επικοινωνιών και Ταχυδρομείων (ΕΡΗΕΤ) καλείται να ορίσει σχετικές αγορές στον τομέα των ηλεκτρονικών επικοινωνιών, λαμβάνοντας υπόψη τις εθνικές συνθήκες, καθώς και τη γεωγραφική διάσταση κάθε αγοράς μέσα στην επικράτεια, σύμφωνα με τη διαδικασία για τον ορισμό αγοράς η οποία περιγράφεται στην Οδηγία Πλαίσιο¹ λαμβάνοντας υπόψη τη πλέον πρόσφατη Σύσταση για τις Σχετικές Αγορές² (εφεξής «Σύσταση του 2014»), την Οδηγία σχετικά με τον ανταγωνισμό στις αγορές δικτύων και υπηρεσιών ηλεκτρονικών επικοινωνιών³, τη Σύσταση της Επιτροπής σχετικά με τη ρυθμιζόμενη πρόσβαση σε δίκτυα πρόσβασης νέας γενιάς (NGA)⁴ και τη Σύσταση της Επιτροπής σχετικά με συνεκτικές υποχρεώσεις αμεροληψίας και μεθόδους υπολογισμού του κόστους για την προαγωγή του ανταγωνισμού και τη βελτίωση του επενδυτικού περιβάλλοντος στην ευρωζωνικότητα⁵. Στη συνέχεια ο Επίτροπος οφείλει να αναλύσει το καθεστώς του ανταγωνισμού που υφίσταται σε κάθε αγορά και να αξιολογήσει το ενδεχόμενο καθορισμού οργανισμού/ών με Σημαντική Ισχύ στην Αγορά (ΣΙΑ), λαμβάνοντας υπόψη τις Κατευθυντήριες Γραμμές της Επιτροπής για την Ανάλυση και τη Σημαντική Ισχύ στην Αγορά⁶ (Κατευθυντήριες Γραμμές). Σύμφωνα με το άρθρο 48 (1) του Νόμου 112(Ι)/2004⁷, μετά την ολοκλήρωση του ορισμού των σχετικών αγορών σύμφωνα με τη διαδικασία που ορίζεται στο Άρθρο 46 και 47, ο Επίτροπος διεξάγει ανάλυση του καθεστώτος του ανταγωνισμού.

Σε περίπτωση που με το πέρας της ανάλυσης του καθεστώτος του ανταγωνισμού σε κάθε σχετική αγορά ο Επίτροπος καταλήγει στον καθορισμό οργανισμού/ών με ΣΙΑ, τότε στο

¹ Οδηγία 2002/21/ΕΚ του Ευρωπαϊκού Κοινοβουλίου και του Συμβουλίου, της 7ης Μαρτίου 2002, σχετικά με κοινό κανονιστικό πλαίσιο για δίκτυα και υπηρεσίες ηλεκτρονικών επικοινωνιών» (ΕΕ L 108 της 24.4.2002, σελ.33), (Οδηγία Πλαίσιο)όπως αυτή τροποποιήθηκε από την Οδηγία 2009/140/ΕΚ του Ευρωπαϊκού Κοινοβουλίου και του Συμβουλίου της 25ης Νοεμβρίου 2009 «για την τροποποίηση των Οδηγιών 2002/21/ΕΚ σχετικά με κοινό κανονιστικό πλαίσιο για δίκτυα και υπηρεσίες ηλεκτρονικών επικοινωνιών, 2002/19/ΕΚ, σχετικά με την πρόσβαση σε δίκτυα ηλεκτρονικών επικοινωνιών και συναφείς ευκολίες καθώς και με τη διασύνδεσή τους, και 2002/20/ΕΚ για την αδειοδότηση δικτύων και υπηρεσιών ηλεκτρονικών επικοινωνιών»(ΕΕ L 337/37, 18.12.2009 σελ. 37). Μεταφέρθηκε στην Κυπριακή Νομοθεσία στο Ν.112(Ι)/2004, ως ισχύει.

² Σύσταση της Επιτροπής της 9ης Οκτωβρίου 2014 σχετικά με σχετικές αγορές προϊόντων και υπηρεσιών στον τομέα των ηλεκτρονικών επικοινωνιών, οι οποίες επιδέχονται εκ των προτέρων κανονιστική ρύθμιση, σύμφωνα με την οδηγία 2002/21/ΕΚ του Ευρωπαϊκού Κοινοβουλίου και του Συμβουλίου σχετικά με κοινό κανονιστικό πλαίσιο για δίκτυα και υπηρεσίες ηλεκτρονικών επικοινωνιών (2014/710/ΕΕ)(ΕΕ L 295/79).

³ Οδηγία 2002/77/ΕΚ της Επιτροπής της 16^{ης} Σεπτεμβρίου 2002 σχετικά με τον ανταγωνισμό στις αγορές δικτύων και υπηρεσιών ηλεκτρονικών επικοινωνιών (Ε.Ε L 249 της 17.9.2002, σελ. 21).

⁴ Σύσταση της Επιτροπής της 20^{ης} Σεπτεμβρίου 2010 σχετικά με τη ρυθμιζόμενη πρόσβαση σε δίκτυα πρόσβασης νέας γενιάς (NGA) [2010/572/ΕΕ, ΕΕ L 251 της 25.09.2010, σελ. 35].

⁵ Σύσταση της Επιτροπής της 11^{ης} Σεπτεμβρίου 2013 σχετικά με συνεκτικές υποχρεώσεις αμεροληψίας και μεθόδους υπολογισμού του κόστους για την προαγωγή του ανταγωνισμού και τη βελτίωση του επενδυτικού περιβάλλοντος στην ευρωζωνικότητα (2013/466/ΕΕ),(ΕΕ L251/13).

⁶ «Κατευθυντήριες Γραμμές της Επιτροπής για την ανάλυση αγοράς και την εκτίμηση της σημαντικής ισχύος στην αγορά βάσει του κοινοτικού πλαισίου κανονιστικών ρυθμίσεων για τα δίκτυα και τις υπηρεσίες ηλεκτρονικών επικοινωνιών» (2002/С 165/03, ΕΕ C 165/6 της 11.7.2002).

⁷ Ο περί Ρυθμίσεως Ηλεκτρονικών Επικοινωνιών και Ταχυδρομικών Υπηρεσιών Νόμος του 2004, Ν.112(Ι)/2004, όπως έχει τροποποιηθεί με τους Νόμους: Ν. 84(Ι)/2005, Ν.149(Ι)/2005, Ν. 67(Ι)/2006, Ν. 113(Ι)/2007, Ν.134(Ι)/2007, Ν. 46(Ι)/2008, Ν. 103 (Ι)/2009, Ν. 94(Ι)/2011, Ν. 51(Ι)/2012, Ν. 160(Ι)/2013, Ν. 77(Ι)/2014.

πλαίσιο άσκησης των καθηκόντων του επιβάλλει ρυθμιστικά μέτρα σύμφωνα με το άρθρο 16 της Οδηγίας Πλαίσιο με στόχο την:

- προώθηση του ανταγωνισμού,
- ανάπτυξη της εσωτερικής αγοράς, και
- προώθηση των συμφερόντων των πολιτών της Ευρωπαϊκής Ένωσης.

Στο πλαίσιο της παρούσας εξέτασης αγοράς ο Επίτροπος κατέληξε στα ακόλουθα συμπεράσματα:

A. Αναφορικά με τον ορισμό της σχετικής αγοράς

Στο χρονικό πλαίσιο της παρούσας ανάλυσης, η σχετική αγορά Χονδρικής παροχής τοπικής πρόσβασης σε σταθερή θέση (Αγορά 3α) περιλαμβάνει τα προϊόντα πρόσβασης μέσω (α) του χάλκινου δικτύου πρόσβασης και της τεχνολογίας xDSL (περιλαμβανομένων των τεχνικών αύξησης ταχύτητας bonding και vectoring) και (β) του δικτύου οπτικών ινών FTTH. Η σχετική αγορά δεν περιλαμβάνει τη σταθερή ασύρματη ευρυζωνική πρόσβαση (Fixed Wireless Access), την πρόσβαση μέσω δικτύου ομοαξονικών καλωδίων (Cable Access) και την ευρυζωνική πρόσβαση σε σταθερή θέση μέσω δικτύου κινητής τηλεφωνίας. Η σχετική γεωγραφική αγορά καλύπτει όλη την επικράτεια της Κυπριακής Δημοκρατίας.

B. Σε σχέση με την αξιολόγηση του καθεστώτος του ανταγωνισμού στη σχετική αγορά

- Η σχετική αγορά δεν παρουσιάζεται επαρκώς ανταγωνιστική,
- η ΑΤΗΚ κατέχει σημαντική ισχύ στη σχετική αγορά,
- η σχετική αγορά απαιτεί ex ante ρυθμιστική παρέμβαση.

Ως εκ των Α και Β, η ΑΤΗΚ καθορίζεται σαν οργανισμός με Σημαντική Ισχύ στην Αγορά (ΣΙΑ) Χονδρικής παροχής τοπικής πρόσβασης σε σταθερή θέση (Αγορά 3α).

Γ. Σε σχέση με την επιβολή ρυθμιστικών υποχρεώσεων

Δεδομένου του αποτελέσματος της αξιολόγησης του καθεστώτος της σχετικής αγοράς και του καθορισμού της ΑΤΗΚ ως οργανισμού με ΣΙΑ, ο Επίτροπος επιβάλλει ρυθμιστικές υποχρεώσεις οι οποίες λαμβάνουν υπόψη τόσο τον αντίκτυπο των ρυθμιστικών υποχρεώσεων που επιβλήθηκαν στην ΑΤΗΚ στον προηγούμενο κύκλο εξέτασης αγοράς⁸, όσο και τα δεδομένα που διαμορφώνουν την αγορά κατά την περίοδο αναφοράς του παρόντος κύκλου. Αναλυτική καταγραφή και αιτιολόγηση των σχετικών μέτρων γίνεται στο Μέρος 5, παρ. 5.3.

⁸ Βάσει της Απόφασης αναφορικά με τον Ορισμό Σχετικής Αγοράς, την Ανάλυση Αγοράς και την επιβολή Ρυθμιστικών Υποχρεώσεων στον Οργανισμό με Σημαντική Ισχύ στη σχετική Αγορά (ΣΙΑ) Χονδρικής (Φυσικής) Πρόσβασης σε Υποδομή Δικτύου (περιλαμβανομένης της μεριζόμενης και πλήρως αδεσμοποίητης πρόσβασης στον τοπικό υπο/βρόχο) σε σταθερή θέση (Αγορά 4) (ΑΔΠ 315/2013).

ΜΕΡΟΣ 2: ΕΙΣΑΓΩΓΗ

2.1. Νομοθετικό Πλαίσιο

Σύμφωνα με το σε ισχύ Ρυθμιστικό Πλαίσιο της Ευρωπαϊκής Ένωσης⁹, το οποίο προσβλέπει στη δημιουργία ενός κοινού εναρμονιστικού πλαισίου στην Ευρωπαϊκή Ένωση και στοχεύει στη μείωση των εμποδίων εισόδου στην αγορά και την ενθάρρυνση των προοπτικών για αποτελεσματικό ανταγωνισμό προς όφελος των καταναλωτών, οι προς ρύθμιση αγορές ορίζονται σύμφωνα με τις αρχές της Ευρωπαϊκής Νομοθεσίας περί ανταγωνισμού και παρατίθενται στην πλέον πρόσφατη Σύσταση της Ευρωπαϊκής Επιτροπής¹⁰, εφεξής «Σύσταση του 2014». Εφόσον αυτό δικαιολογείται από τις εθνικές συνθήκες, δυνατόν να αναγνωριστούν από τις Εθνικές Ρυθμιστικές Αρχές (ΕΡΑ) και άλλες αγορές, σύμφωνα με τη διαδικασία που ορίζεται στα άρθρα 6 και 7 της Οδηγίας Πλαίσιο.

Ο Επίτροπος Ρυθμίσεως Ηλεκτρονικών Επικοινωνιών και Ταχυδρομείων (εφεξής «Επίτροπος») καλείται, στο πλαίσιο των σχετικών προνοιών της νομοθεσίας, να ορίσει σχετικές αγορές στον τομέα των ηλεκτρονικών επικοινωνιών, λαμβάνοντας υπόψη τις εθνικές συνθήκες, περιλαμβανομένης και της γεωγραφικής διάστασης κάθε αγοράς μέσα στην επικράτεια, σύμφωνα με τη διαδικασία για τον ορισμό αγοράς η οποία περιγράφεται στην Οδηγία Πλαίσιο και λαμβάνοντας υπόψη την ως άνω Νέα Σύσταση, την Οδηγία σχετικά με τον

⁹ Βάση για το ρυθμιστικό πλαίσιο αποτελούν οι ακόλουθες Οδηγίες (ΕΕ):

«Οδηγία 2002/21/ΕΚ του Ευρωπαϊκού Κοινοβουλίου και του Συμβουλίου της 7^{ης} Μαρτίου 2002 σχετικά με το κοινό κανονιστικό πλαίσιο για τα δίκτυα και υπηρεσίες ηλεκτρονικών επικοινωνιών» (Οδηγία Πλαίσιο, ΕΕ L 108/33, 24.4.2002),

«Οδηγία 2002/19/ΕΚ του Ευρωπαϊκού Κοινοβουλίου και του Συμβουλίου της 7^{ης} Μαρτίου 2002 σχετικά με την πρόσβαση σε δίκτυα ηλεκτρονικών επικοινωνιών και συναφείς ευκολίες, καθώς και με τη διασύνδεσή τους» (Οδηγία για την πρόσβαση, ΕΕ L 108 της 24.4.2002, σελ. 7) και

«Οδηγία 2002/20/ΕΚ του Ευρωπαϊκού Κοινοβουλίου και του Συμβουλίου, της 7ης Μαρτίου 2002 για την αδειοδότηση δικτύων και υπηρεσιών ηλεκτρονικών επικοινωνιών» (Οδηγία για την αδειοδότηση, ΕΕ L108 της 24.4.2002, σελ.21), όπως οι Οδηγίες αυτές τροποποιήθηκαν από την Οδηγία 2009/140/ΕΚ του Ευρωπαϊκού Κοινοβουλίου και του Συμβουλίου της 25^{ης} Νοεμβρίου 2009 (ΕΕ L 337/37 , 18.12.2009).

- «Οδηγία 2002/22/ΕΚ του Ευρωπαϊκού Κοινοβουλίου και του Συμβουλίου, της 7ης Μαρτίου 2002 για την καθολική υπηρεσία και τα δικαιώματα των χρηστών όσον αφορά δίκτυα και υπηρεσίες ηλεκτρονικών επικοινωνιών» (Οδηγία καθολικής υπηρεσίας, ΕΕ L 108 της 24.4.2002, σελ.51) και «Οδηγία 2002/58/ΕΚ του Ευρωπαϊκού Κοινοβουλίου και του Συμβουλίου της 12^{ης} Ιουλίου 2002 σχετικά με την επεξεργασία των δεδομένων προσωπικού χαρακτήρα και την προστασία της ιδιωτικής ζωής στον τομέα των ηλεκτρονικών επικοινωνιών» (Οδηγία για την προστασία της ιδιωτικής ζωής στις ηλεκτρονικές επικοινωνίες, ΕΕ L 201, 31/07/2002, σελ. 37), όπως οι Οδηγίες αυτές τροποποιήθηκαν από την οδηγία 2009/136/ΕΚ του Ευρωπαϊκού Κοινοβουλίου και του Συμβουλίου της 25^{ης} Νοεμβρίου 2009 (ΕΕ L 337/11 , 18.12.2009) Οι παραπάνω οδηγίες μεταφέρθηκαν στην Κυπριακή Νομοθεσία στο Ν.112(Ι)/2004, ως ισχύει.

¹⁰ Σύσταση της Επιτροπής της 9ης Οκτωβρίου 2014 σχετικά με σχετικές αγορές προϊόντων και υπηρεσιών στον τομέα των ηλεκτρονικών επικοινωνιών, οι οποίες επιδέχονται εκ των προτέρων κανονιστική ρύθμιση, σύμφωνα με την οδηγία 2002/21/ΕΚ του Ευρωπαϊκού Κοινοβουλίου και του Συμβουλίου σχετικά με κοινό κανονιστικό πλαίσιο για δίκτυα και υπηρεσίες ηλεκτρονικών επικοινωνιών (2014/710/ΕΕ)(ΕΕ L 295/79, 11.10.2014).

ανταγωνισμό στις αγορές δικτύων και υπηρεσιών ηλεκτρονικών επικοινωνιών¹¹, τη Σύσταση της Επιτροπής σχετικά με τη ρυθμιζόμενη πρόσβαση σε δίκτυα πρόσβασης νέας γενιάς (NGA)¹² και τη Σύσταση της Επιτροπής σχετικά με συνεκτικές υποχρεώσεις αμεροληψίας και μεθόδους υπολογισμού του κόστους για την προαγωγή του ανταγωνισμού και τη βελτίωση του επενδυτικού περιβάλλοντος στην ευρυζωνικότητα¹³. Στη συνέχεια ο Επίτροπος οφείλει να αναλύσει το καθεστώς του ανταγωνισμού που υφίσταται σε κάθε αγορά και να αξιολογήσει το ενδεχόμενο καθορισμού οργανισμού/ών με Σημαντική Ισχύ στην Αγορά (ΣΙΑ), λαμβάνοντας υπόψη τις Κατευθυντήριες Γραμμές¹⁴ της ΕΕ. Σύμφωνα με το άρθρο 48 (1) του Νόμου 112(I)/2004, «μετά την ολοκλήρωση του ορισμού των σχετικών αγορών σύμφωνα με τη διαδικασία που ορίζεται στα Άρθρα 46 και 47, ο Επίτροπος διεξάγει ανάλυση του καθεστώτος του ανταγωνισμού». Σύμφωνα με το άρθρο 48(2) του Ν.112 (I)/2004, «όπου ως αποτέλεσμα της ανάλυσης του ανταγωνισμού σε μια συγκεκριμένη αγορά, ο Επίτροπος διαπιστώνει ότι η αγορά δεν είναι επαρκώς ανταγωνιστική, ο Επίτροπος θα ορίζει πρόσωπο ή πρόσωπα με σημαντική ισχύ στην αγορά αυτή».

Σε κάθε μια από τις αναγνωρισθείσες αγορές, η Εθνική Ρυθμιστική Αρχή (ΕΡΑ) είναι δυνατό να επέμβει εκ των προτέρων (*ex ante*) στο πλαίσιο άσκησης των καθηκόντων της, μόνο εφόσον η υπό εξέταση αγορά αξιολογείται ως μη επαρκώς ανταγωνιστική, και οργανισμός/οί καθορίζεται/ονται ότι κατέχει/χουν ΣΙΑ¹⁵. Ο ορισμός της ΣΙΑ αντιστοιχεί ουσιαστικά στην έννοια της «δεσπόζουσας θέσης», όπως έχει ορισθεί στη νομολογία του Δικαστηρίου της Ευρωπαϊκής Ένωσης ως «η θέση οικονομικής ισχύος η οποία επιτρέπει σε ένα οργανισμό να συμπεριφέρεται σε σημαντικό βαθμό ανεξάρτητα από τους ανταγωνιστές του, τους πελάτες τους και τελικά τους καταναλωτές»¹⁶. Τα ρυθμιστικά μέτρα που μπορεί να επιβληθούν από την ΕΡΑ σε αγορά στην οποία διαπιστώνεται ύπαρξη οργανισμού/ών με ΣΙΑ πρέπει να είναι κατάλληλα και αναλογικά και να αποσκοπούν στην επίτευξη των στόχων πολιτικής όπως αυτοί ορίζονται στο άρθρο 8 της Οδηγίας Πλαίσιο, μεταφέρθηκαν στην Κυπριακή νομοθεσία στο άρθρο 8 του Ν.112(I)/2004, και περιλαμβάνουν κυρίως την:

- προώθηση του ανταγωνισμού στην προσφορά υπηρεσιών/δικτύων/σχετικών διευκολύνσεων ηλεκτρονικών επικοινωνιών,
- ανάπτυξη της εσωτερικής αγοράς,
- προώθηση των συμφερόντων των καταναλωτών.

¹¹ «Οδηγία 2002/77/ΕΚ της Επιτροπής της 16^{ης} Σεπτεμβρίου 2002 σχετικά με τον ανταγωνισμό στις αγορές δικτύων και υπηρεσιών ηλεκτρονικών επικοινωνιών» (Ε.Ε L 249 της 17.9.2002, σελ. 21).

¹² Σύσταση της Επιτροπής της 20^{ης} Σεπτεμβρίου 2010 σχετικά με τη ρυθμιζόμενη πρόσβαση σε δίκτυα πρόσβασης νέας γενιάς (NGA) [2010/572/ΕΕ, ΕΕ L 251 της 25.09.2010, σελ. 35].

¹³ Σύσταση της Επιτροπής της 11^{ης} Σεπτεμβρίου 2013 σχετικά με συνεκτικές υποχρεώσεις αμεροληψίας και μεθόδους υπολογισμού του κόστους για την προαγωγή του ανταγωνισμού και τη βελτίωση του επενδυτικού περιβάλλοντος στην ευρυζωνικότητα (2013/466/ΕΕ) ΕΕ L 251/13.

¹⁴ Κατευθυντήριες Γραμμές της Επιτροπής, *op. cit.* σελ.4.

¹⁵ Βλ. άρθρο 14 της Οδηγίας Πλαίσιο ως προς το ορισμό της ΣΙΑ.

¹⁶ Case C-85/76 *Hoffmann/La Roche* (1979), E.C.R 461.

Σε περίπτωση που η ΕΡΑ αξιολογεί μια αγορά ως αρκούντως ανταγωνιστική τότε σύμφωνα με το άρθρο 16(3) της Οδηγίας Πλαίσιο η ΕΡΑ υποχρεούται:

- (α) να μην επιβάλει ρυθμιστικές υποχρεώσεις σε οποιοδήποτε οργανισμό,
- (β) να άρει τις ρυθμιστικές υποχρεώσεις οι οποίες επιβλήθηκαν σε επιχειρήσεις στο παρελθόν.

2.2. Προσέγγιση Επιτρόπου

Ο Επίτροπος σύμφωνα με τις πρόνοιες του Ν.112(Ι)/2004¹⁷ και της σχετικής δευτερογενούς νομοθεσίας¹⁸, έχει συλλέξει δεδομένα και πληροφορίες από διάφορες πηγές, οι οποίες καλύπτουν ολόκληρο το φάσμα της αλυσίδας παραγωγής και κατανάλωσης (βλ. ερωτηματολόγια παροχέων και απαντήσεις παροχέων και αποτελέσματα έρευνας καταναλωτών¹⁹) συμπεριλαμβανομένων των παροχέων δικτύων και υπηρεσιών ηλεκτρονικών επικοινωνιών, με στόχο να διεξάγει με κάθε λεπτομέρεια και στη βάση καθιερωμένων οικονομικών και νομικών αρχών τη δραστηριότητα ορισμού και ανάλυσης της σχετικής αγοράς.

Σημειώνεται ότι η εξέταση της αγοράς στην οποία έχει προβεί ο Επίτροπος, περιλαμβάνει πέρα από την εξέταση της κατάστασης της αγοράς στο πρόσφατο παρελθόν και το συστατικό της «προοπτικής»²⁰, λαμβάνει δηλαδή υπόψη αναμενόμενες τεχνολογικές και οικονομολογικές εξελίξεις, καθώς και επενδύσεις ή πρόσθετη είσοδο στην αγορά, μέσα στο χρονικό πλαίσιο της παρούσας εξέτασης (3 έτη).

Η διαδικασία που ακολουθήθηκε καθώς και τα πορίσματα του Επιτρόπου αναφορικά με:

- τον ορισμό σχετικής αγοράς,
- την ανάλυση του καθεστώτος του υφιστάμενου ανταγωνισμού και τον καθορισμό οργανισμού με σημαντική ισχύ στην αγορά, και
- το σχέδιο ρυθμιστικών μέτρων

¹⁷ Ο περί Ρυθμίσεως Ηλεκτρονικών Επικοινωνιών και Ταχυδρομικών Υπηρεσιών Νόμος του 2004, Ν.112(Ι)/2004, ως έχει τροποποιηθεί.

¹⁸ Το περί Καθορισμού των Διαδικασιών Ορισμού και Ανάλυσης Αγορών Ηλεκτρονικών Επικοινωνιών Διάταγμα του 2005, Κ.Δ.Π.147/2005, όπως τροποποιήθηκε με το Διάταγμα του 2006, Κ.Δ.Π 245/2006 με το Διάταγμα του 2007, Κ.Δ.Π 608/2007, το Διάταγμα του 2009, Κ.Δ.Π 197/2009, και το Διάταγμα ΚΔΠ 188/2015 και η περί Μεθοδολογίας Ορισμού των Αγορών Ηλεκτρονικών Επικοινωνιών Απόφαση του 2005, Κ.Δ.Π.148/2005, όπως τροποποιήθηκε με το Διάταγμα του 2007, Κ.Δ.Π 609/2007, και με την Απόφαση Κ.Δ.Π 196/2009 και το Διάταγμα ΚΔΠ 189/2015.

¹⁹ Βλ. Παραρτήματα Α, Β και Γ αντίστοιχα.

²⁰ Βλ. παρ. 20 των Κατευθυντήριων Γραμμών.

σε σχέση με τη σχετική αγορά

Χονδρικής παροχής τοπικής πρόσβασης σε σταθερή θέση (Αγορά 3α)

τίθεται σε Δημόσια Διαβούλευση με στόχο τη συλλογή στοιχείων από τα ενδιαφερόμενα μέρη για τη διαδικασία που έχει ακολουθηθεί και τα συμπεράσματα στα οποία έχει καταλήξει ο Επίτροπος.

Όλες οι απαντήσεις και τα σχόλια που θα ληφθούν κατά τη Δημόσια Διαβούλευση θα περιληφθούν στο έγγραφο κοινοποίησης ως Παράρτημα Δ, εκτός εάν τίθενται θέματα εμπιστευτικότητας.

Τα σχόλια των ενδιαφερομένων μερών θα αξιολογηθούν και θα ληφθούν υπόψη από τον Επίτροπο για την οριστικοποίηση του εγγράφου κοινοποίησης.

2.3. Συνεργασία με Επιτροπή Προστασίας του Ανταγωνισμού (ΕΠΑ)

Κατά την οριστικοποίηση της διαδικασίας Ορισμού και Ανάλυσης της σχετικής αγοράς ο Επίτροπος θα συνεργαστεί με την Επιτροπή Προστασίας του Ανταγωνισμού (ΕΠΑ) όπως επιβάλλει η Σύσταση και οι Κατευθυντήριες Γραμμές.

Στο Παράρτημα Ε θα περιληφθεί αυτούσια η θέση της ΕΠΑ.

2.4. Δομή Εγγράφου

Η δομή του υπολοίπου κειμένου του παρόντος εγγράφου έχει ως εξής:

- Μέρος 3: Ορισμός της Σχετικής Αγοράς
- Μέρος 4: Ανάλυση της Σχετικής Αγοράς
- Μέρος 5: Προτεινόμενες Ρυθμιστικές Υποχρεώσεις
- Μέρος 6: Αξιολόγηση Επιπτώσεων προτεινόμενων Ρυθμιστικών Υποχρεώσεων
- Παράρτημα Α – Ερωτηματολόγια προς Παροχείς
- Παράρτημα Β – Απαντήσεις Παροχών στα Ερωτηματολόγια Παραρτήματος Α
- Παράρτημα Γ – Αποτελέσματα Έρευνας Καταναλωτών
- Παράρτημα Δ – Απορρέοντα Δημόσια Διαβούλευσης
- Παράρτημα Ε – Τοποθέτηση ΕΠΑ
- Παράρτημα Ζ – Γλωσσάριο

ΜΕΡΟΣ 3: ΟΡΙΣΜΟΣ ΣΧΕΤΙΚΗΣ ΑΓΟΡΑΣ

3.1. Εισαγωγή

Σύμφωνα με το άρθρο 4 της Περί Μεθοδολογίας Ορισμού των Αγορών Ηλεκτρονικών Επικοινωνιών Απόφασης του Επιτρόπου²¹, ο Επίτροπος καλείται να προχωρήσει στη διαδικασία ορισμού των σχετικών αγορών που ανταποκρίνονται στις συνθήκες της εθνικής αγοράς και στην προκείμενη περίπτωση στον ορισμό της σχετικής αγοράς αναφορικά με τη «Χονδρικής παροχής τοπικής πρόσβασης σε σταθερή θέση (Αγορά 3α)» και στην εκτίμηση του καθεστώτος του ανταγωνισμού στη σχετική αυτή αγορά, σύμφωνα με την Οδηγία Πλαίσιο, τη Σύσταση και τις Κατευθυντήριες Γραμμές.

Ο αντικειμενικός στόχος ορισμού μιας αγοράς στη διάστασή της που αφορά τα προϊόντα και στη διάστασή της που αφορά το γεωγραφικό της προσδιορισμό, είναι να αναγνωρίσει μέσα από μια συστηματική διαδικασία τους ανταγωνιστικούς περιορισμούς που αντιμετωπίζουν οι δραστηριοποιημένοι παροχείς σε μια αγορά, με αποτέλεσμα οι παροχείς να μην είναι δυνατόν να συμπεριφέρονται ανεξάρτητα στην παρουσία αποτελεσματικής ανταγωνιστικής πίεσης²².

Το αποτέλεσμα του ορισμού της σχετικής αγοράς εξαρτάται από την κατάληξη της εφαρμογής των κριτηρίων υποκατάστασης ζήτησης και υποκατάστασης προσφοράς, καθώς και από τον χρόνο που έχει καθορισθεί ως χρονικό πλαίσιο της παρούσας ανάλυσης²³.

Σύμφωνα με πάγια νομολογία του Δικαστηρίου της Ευρωπαϊκής Ένωσης, μια σχετική αγορά προϊόντων ή υπηρεσιών περιλαμβάνει όλα τα προϊόντα ή τις υπηρεσίες που είναι επαρκώς εναλλάξιμα ή υποκατάστατα, όχι μόνο αναφορικά με τα αντικειμενικά τους χαρακτηριστικά, βάσει των οποίων είναι ιδιαίτερα κατάλληλα για την ικανοποίηση των διαρκών αναγκών των καταναλωτών, τις τιμές τους ή την επιδιωκόμενη χρήση τους, αλλά και τις συνθήκες του ανταγωνισμού, όπως την ύπαρξη της προσφοράς και της ζήτησης στην εν λόγω αγορά²⁴.

Επομένως, ο καθορισμός της σχετικής αγοράς θα πρέπει να λαμβάνει υπόψη όλα τα προϊόντα ή τις υπηρεσίες που οι τελικοί χρήστες χρησιμοποιούν για τις ίδιες ανάγκες. Σημειώνεται, ότι η χρήση του όρου «σχετική» αγορά υποδηλώνει αξιολόγηση και της γεωγραφικής διάστασης της αγοράς, δηλαδή αξιολόγηση της τυχόν ομοιογένειας που παρατηρείται στην

²¹ Κ.Δ.Π. 148/2005 «Η Περί Μεθοδολογίας Ορισμού των Αγορών Ηλεκτρονικών Επικοινωνιών Απόφαση του 2005», ως ισχύει.

²² Commission Notice 'on the definition of relevant markets for the purpose of Community Competition Law', 97/C 372/03.

²³ Η ex-ante ρύθμιση αφορά στον εντοπισμό έλλειψης επαρκούς ανταγωνισμού μέσα σε ένα συγκεκριμένο χρονικό πλαίσιο (=χρονικό πλαίσιο παρούσας εξέτασης).

²⁴ Βλ. π.χ. Υπόθεση 322/81, Michelin κατά Επιτροπής [1983] συλλογή 3461, Υπόθεση C-62/86, AKZO κατά Επιτροπής, [1991] συλλογή I-3359, Υπόθεση C-333/94 P Tetra Pak κατά Επιτροπής [1996] συλλογή I-5951.

προσφορά/ζήτηση υπηρεσιών/προϊόντων σε μια γεωγραφική περιοχή η οποία δύναται να την διακρίνει από γειτονική γεωγραφική περιοχή, στην οποία οι συνθήκες ανταγωνισμού είναι ουσιαστικά διαφορετικές²⁵.

Επιπρόσθετα, αναγνωρίζεται ότι παραδοσιακά²⁶ στον τομέα των ηλεκτρονικών επικοινωνιών το γεωγραφικό εύρος μιας αγοράς καθορίζεται συχνά από την έκταση που καλύπτει το σχετικό δίκτυο ή/και από πιθανούς νομοθετικούς ή ρυθμιστικούς περιορισμούς που επιβάλλονται ως προς το δικαίωμα παροχής των σχετικών προϊόντων ή υπηρεσιών.

3.2. Κριτήρια για τον ορισμό της σχετικής αγοράς

Οι κύριοι ανταγωνιστικοί περιορισμοί που εξετάζονται κατά την αξιολόγηση της συμπεριφοράς των παροχών σε μια αγορά αφορούν στη:

- (α) δυνατότητα υποκατάστασης από την πλευρά της ζήτησης²⁷ και στη
- (β) δυνατότητα υποκατάστασης από την πλευρά της προσφοράς²⁸.

Ένας τρίτος παράγοντας ανταγωνιστικού περιορισμού που λαμβάνεται υπόψη αφορά το ενδεχόμενο εν δυνάμει (δυναμικού) ανταγωνισμού. Η διαφορά μεταξύ του εν δυνάμει ανταγωνισμού και της δυνατότητας υποκατάστασης της προσφοράς έγκειται στο γεγονός ότι η υποκατάσταση από την πλευρά της προσφοράς αντιδρά σχετικά άμεσα σε πιθανή αύξηση τιμής ενός προϊόντος ή μιας υπηρεσίας χωρίς σημαντικά έξοδα επένδυσης, ενώ ο εν δυνάμει ανταγωνισμός χρειάζεται περισσότερο χρόνο πριν ξεκινήσει να προσφέρει υπηρεσίες στην αγορά και η είσοδος του (δυνατό να) συνοδεύεται από σημαντική επένδυση²⁹.

Ο Επίτροπος στο πλαίσιο του ορισμού της σχετικής αγοράς έλαβε υπόψη τα κριτήρια που αφορούν τη δυνατότητα υποκατάστασης από την πλευρά της ζήτησης και της προσφοράς, και χρησιμοποίησε, όπου αυτό εφαρμόζεται, τον «έλεγχο υποθετικού μονοπωλίου»³⁰ (Hypothetical Monopolist Test ή SSNIP Test = Small but Significant, Non-transitory Increase in Price). Στο πλαίσιο αυτού του ελέγχου (SSNIP), μια υπηρεσία (ή ομάδα υπηρεσιών)

²⁵ Βλ. π.χ. Υπόθεση 27/76 United Brands κατά Επιτροπής [1978] συλλογή 207.

²⁶ Υπόθεση IV/M.1025, Mannesmann/Olivetti/Infostrada.

²⁷ Επιτρέπει τον καθορισμό των προϊόντων προς τα οποία οι χρήστες μπορούν να στραφούν σε περίπτωση που παρατηρηθεί σχετική αύξηση τιμής σε ένα προϊόν της ίδιας αγοράς. Δεν είναι απαραίτητη η στρόφη της πλειονότητας των καταναλωτών σε ένα άλλο προϊόν. Αρκεί ένας επαρκής αριθμός καταναλωτών να μεταπηδήσει σε άλλο προϊόν για να καταστήσει την αλλαγή της τιμής στο αρχικό προϊόν μη κερδοφόρα.

²⁸ Επιτρέπει την αξιολόγηση της δυνατότητας εισόδου παροχών που δεν είναι ενεργοί στη σχετική αγορά ως αποτέλεσμα της σχετικής αύξησης στην τιμή προσφοράς.

²⁹ Κατευθυντήριες Γραμμές παρ. 38

³⁰ Βλ. Ανακοίνωση της Επιτροπής για την Πρόσβαση (EE C 265 της 22.8.1998, σελ. 2), παρ. 46 και Υπόθεση T-83/91, Tetra Pak κατά Επιτροπής [1994] συλλογή II-755, παρ. 68. Σημειώνεται ότι για τους σκοπούς της παρούσας ανάλυσης ο έλεγχος SSNIP χρησιμοποιείται ως εργαλείο αξιολόγησης της ύπαρξης ανταγωνισμού μεταξύ διαφορετικών προϊόντων ή υπηρεσιών.

συνιστά σχετική αγορά εάν ένας υποθετικός μονοπωλιακός παροχέας μπορεί να επιβάλει μια μικρή (5-10%) και όχι μεταβατική αύξηση στην τιμή της υπηρεσίας πέραν του επιπέδου που ορίζει ο ανταγωνισμός, χωρίς να μειωθούν οι πωλήσεις του σε σημείο που η αύξηση αυτή να την καθιστά μη επικερδή³¹.

Ο Επίτροπος ακολούθησε την Ανακοίνωση της Επιτροπής για τον ορισμό των σχετικών αγορών³² και έλαβε υπόψη τον παράγοντα του εν δυνάμει ανταγωνισμού κατά την αξιολόγηση του καθεστώτος του ανταγωνισμού στις σχετικές αγορές.

3.3. Η Σχετική Αγορά Προϊόντων και Υπηρεσιών

3.3.1 Εισαγωγή

Η Σύσταση του 2003³³ αναγνώρισε δυο χονδρικές αγορές ευρυζωνικών υπηρεσιών οι οποίες συνδέονται με μια κοινή λιανική αγορά ευρυζωνικών υπηρεσιών :

1. Την αγορά χονδρικής αδεσμοποίητης (περιλαμβανομένης της μεριζώμενης) πρόσβασης σε μεταλλικό βρόχο και υπό-βρόχο για την προσφορά ευρυζωνικών και φωνητικών υπηρεσιών (Αγορά 11) και
2. Την αγορά χονδρικής ευρυζωνικής πρόσβασης (Αγορά 12).

Η Σύσταση της Επιτροπής του 2007 αναγνώρισε δύο χονδρικές αγορές ευρυζωνικών υπηρεσιών:

- 1) Τη χονδρική αγορά (φυσικής) πρόσβασης σε υποδομή δικτύου (συμπεριλαμβάνονται μεριζώμενη πρόσβαση ή πλήρως αποδεσμοποιημένη πρόσβαση) σε σταθερή θέση (Αγορά 4).
- 2) Χονδρική Ευρυζωνική πρόσβαση (Αγορά 5).

Με βάση τη Σύσταση του 2007, ο Επίτροπος εξέδωσε τις Αποφάσεις ΑΔΠ 314/2013 ΚΑΙ ΑΔΠ 315/2013.

³¹ Βλ. Κατευθυντήριες Γραμμές, παρ.40.

³² Σύσταση της Επιτροπής της 9ης Οκτωβρίου 2014 σχετικά με σχετικές αγορές προϊόντων και υπηρεσιών στον τομέα των ηλεκτρονικών επικοινωνιών, οι οποίες επιδέχονται εκ των προτέρων κανονιστική ρύθμιση, σύμφωνα με την οδηγία 2002/21/ΕΚ του Ευρωπαϊκού Κοινοβουλίου και του Συμβουλίου σχετικά με κοινό κανονιστικό πλαίσιο για δίκτυα και υπηρεσίες ηλεκτρονικών επικοινωνιών (2014/710/ΕΕ)(ΕΕ L 295/79) .

³³ Σύσταση της 11ης Φεβρουαρίου 2003 για τις αγορές προϊόντων και υπηρεσιών στον τομέα των ηλεκτρονικών επικοινωνιών που επιδέχονται εκ των προτέρων ρύθμιση σύμφωνα με την οδηγία 2002/21/ΕΚ του Ευρωπαϊκού Κοινοβουλίου και του Συμβουλίου σχετικά με κοινό κανονιστικό πλαίσιο για δίκτυα και υπηρεσίες ηλεκτρονικών επικοινωνιών [κοινοποιηθείσα υπό τον αριθμό Ε(2003) 497]. (Ε.Ε. L 114/45, 8/5/2003).

Η Σύσταση του 2014 αναγνώρισε ότι εξακολουθεί να δικαιολογείται η εκ των προτέρων ρύθμιση για κάποιες αγορές, συμπεριλαμβανομένης της Αγοράς 4 και της Αγοράς 5, παρά τον επανακαθορισμό των ορίων τους. Κατά την οριοθέτηση των αγορών αυτών, οι ΕΡΑ λαμβάνουν υπόψη τις εθνικές τους συνθήκες. Για το αποκλειστικό σκοπό του υπολογισμού της λήξης της περιόδου των τριών ετών, που προβλέπεται στο άρθρο 16(6)(α) της Οδηγίας πλαίσιο, οι ΕΡΑ υπολογίζουν ότι η Αγορά 3α της Σύστασης του 2014 αντιστοιχεί στην αγορά 4 της Σύστασης του 2007 και η αγορά 3β της Σύστασης του 2014 αντιστοιχεί στην Αγορά 5 της Σύστασης του 2007.

Ειδικότερα η Σύσταση του 2014 αναγνώρισε τις ακόλουθες αγορές:

Αγορά 3:

- α. Χονδρική παροχή τοπικής πρόσβασης σε σταθερή θέση
- β. Χονδρική παροχή κεντρικής πρόσβασης σε σταθερή θέση, για προϊόντα μαζικής κατανάλωσης.

Σε σχέση με τις προηγούμενες Συστάσεις για τις σχετικές αγορές, του 2003 και 2007, στη Σύσταση του 2014 ο διαχωρισμός των χονδρικών προϊόντων των δύο αγορών γίνεται με βάση τα ακόλουθα κύρια χαρακτηριστικά τους:

1. Τη θέση στην οποία ο παροχέας αποκτά πρόσβαση (τοπική ή κεντρική).
2. Τη δυνατότητα προσφοράς εγγυημένου εύρους ζώνης σε συνδρομητές
3. Την ευελιξία που προκύπτει από τον έλεγχο του δικτύου, η οποία καθιστά εφικτή τη διαφοροποίηση των προϊόντων στο επίπεδο της λιανικής.

Η Χονδρική παροχή κεντρικής πρόσβασης, σε σταθερή θέση, για προϊόντα μαζικής κατανάλωσης επιτρέπει την πρόσβαση σε υποδομή δικτύου με συγκριτικούς περιορισμούς σε σχέση με την Χονδρική παροχή τοπικής πρόσβασης σε σταθερή θέση. Οι δυο αγορές λειτουργούν συμπληρωματικά στο πλαίσιο της φιλοσοφίας της κλίμακας επενδύσεων (ladder of investment). Η χρήση της κεντρικής πρόσβασης, σε σταθερή θέση, για προϊόντα μαζικής κατανάλωσης είναι δυνατόν να λειτουργήσει ως 'προθάλαμος' για την εξασφάλιση υπηρεσιών (εικονικής) αδεσμοποίητης τοπικής πρόσβασης, όταν οι συνθήκες το επιτρέπουν.

Με βάση τη Σύσταση του 2014, οι αγορές χονδρικής παροχής τοπικής πρόσβασης σε σταθερή θέση και χονδρικής παροχής κεντρικής πρόσβασης, σε σταθερή θέση, για προϊόντα μαζικής κατανάλωσης είναι στον κατάλογο των σχετικών αγορών που επιδέχονται εκ των προτέρων (ex-ante) ρύθμιση και αυτό δικαιολογείται σύμφωνα με την Επιτροπή, από δύο λόγους: (i) τη

νομοθετική ανάγκη ευθυγράμμισης με το Παράρτημα I της Οδηγίας Πλαίσιο, και (ii) την έλλειψη πλήρους υποκαταστασιμότητας ανάμεσα στη χονδρική παροχή τοπικής πρόσβασης σε σταθερή θέση και την κεντρική πρόσβαση σε σταθερή θέση για προϊόντα μαζικής κατανάλωσης.

Στο σημείο 10 του προοιμίου της Σύστασης του 2014 αναφέρεται ότι «Εάν η αγορά λιανικής δεν έχει προοπτικές να είναι πραγματικά ανταγωνιστική χωρίς εκ των προτέρων ρύθμιση, θα πρέπει να αξιολογούνται οι αντίστοιχες αγορές χονδρικής που επιδέχονται εκ των προτέρων ρύθμιση, σύμφωνα με το άρθρο 16 της Οδηγίας 2002/21/EK».

Ο Επίτροπος λαμβάνει υπόψη την Σύσταση της Επιτροπής και την υιοθετεί ως αφετηρία για τον ορισμό της σχετικής αγοράς. Παράλληλα, ο Επίτροπος στο πλαίσιο της διαδικασίας ορισμού της σχετικής αγοράς εφαρμόζει τα κριτήρια υποκαταστασιμότητας τόσο από την πλευρά της ζήτησης όσο και από την πλευρά της προσφοράς πρώτα σε λιανικό επίπεδο (σε σχέση με υπηρεσίες που δυνατό να υποστηρίζονται από τις σχετικές χονδρικές υπηρεσίες³⁴) και μετά σε χονδρικό επίπεδο³⁵.

Η υπό εξέταση αγορά περιγράφεται στη Σύσταση του 2014³⁶ ως η αγορά η οποία περιλαμβάνει τη χονδρική παροχή τοπικής πρόσβασης σε σταθερή θέση (3α).

3.3.2. Η λιανική αγορά ευρυζωνικής πρόσβασης

Σύμφωνα με το σημείο 7 του προοιμίου της Σύστασης του 2014, αφετηρία για τον προσδιορισμό των αγορών χονδρικής που επιδέχονται εκ των προτέρων ρύθμιση είναι, τόσο για την Επιτροπή όσο και για τις εθνικές ρυθμιστικές αρχές, η ανάλυση των αντίστοιχων αγορών λιανικής. Η ανάλυση των λιανικών αγορών διενεργείται με συνεκτίμηση των μελλοντικών προοπτικών όσον αφορά τη δυνατότητα υποκατάστασης της ζήτησης και, ανάλογα με την περίπτωση, της προσφοράς, σε δεδομένο χρονικό ορίζοντα. Κατά τον ορισμό των σχετικών αγορών σύμφωνα με το άρθρο 15 παράγραφος 3 της οδηγίας 2002/21/EK, οι εθνικές ρυθμιστικές αρχές θα πρέπει να προσδιορίζουν μια γεωγραφική περιοχή όπου οι συνθήκες ανταγωνισμού είναι παρόμοιες ή επαρκώς ομοιογενείς και η οποία διακρίνεται από γειτονικές περιοχές όπου επικρατούν αισθητά διαφορετικές συνθήκες ανταγωνισμού, λαμβάνοντας ιδιαίτερα υπόψη το ζήτημα του κατά πόσον η επιχείρηση με δυνητικά σημαντική ισχύ στην αγορά ενεργεί ομοιόμορφα στο σύνολο της οικείας περιοχής δικτύου ή

³⁴ Λαμβάνοντας υπόψη και το γεγονός ότι υπάρχει μια κοινή λιανική αγορά ευρυζωνικών υπηρεσιών.

³⁵ Σαν αποτέλεσμα θα αξιολογηθεί κατά πόσο πιθανά ρυθμιστικά μέτρα σε επίπεδο χονδρικών υπηρεσιών θα είναι επαρκή για τη δημιουργία επαρκούς ανταγωνισμού στην κοινή λιανική αγορά. Σε αντίθετη περίπτωση, θα πρέπει να αξιολογηθεί η επιλογή καθορισμού λιανικής αγοράς για να αντιμετωπιστούν τα πιθανά προβλήματα που προκύπτουν.

³⁶ Βλ. την υπ' αριθμό 3α αγορά στο Παράρτημα της σχετικής Σύστασης (2014).

αντιμετωπίζει αισθητά διαφορετικές συνθήκες ανταγωνισμού, σε βαθμό ώστε οι δραστηριότητές της να περιορίζονται σε ορισμένες περιοχές, όχι όμως σε άλλες.

Σύμφωνα με το σημείο 10 του προοιμίου της Σύστασης του 2014 για τις αγορές «Εάν η αγορά λιανικής δεν έχει προοπτικές να είναι πραγματικά ανταγωνιστική χωρίς εκ των προτέρων ρύθμιση, θα πρέπει να αξιολογούνται οι αντίστοιχες αγορές χονδρικής που επιδέχονται εκ των προτέρων ρύθμιση σύμφωνα με το άρθρο 16 της Οδηγίας 2002/21/ΕΚ».

Ως πρώτο βήμα για την εξέταση της αγοράς 3α επιβάλλεται, επομένως, να ελεγχθεί κατά πόσο η λιανική ευρυζωνική πρόσβαση θα ήταν ανταγωνιστική στην απουσία ρύθμισης στις σχετικές αγορές λιανικής και στις συσχετιζόμενες χονδρικές αγορές αλλά λαμβάνοντας υπόψη άλλες ρυθμίσεις.

Στην Επεξηγηματική Σημείωση της Σύστασης του 2014 η Ευρωπαϊκή Επιτροπή έχει ορίσει δύο λιανικές αγορές, για πρόσβαση σε υπηρεσίες δεδομένων (ιδίως την παροχή υπηρεσιών πρόσβασης στο διαδίκτυο). Η Ευρωπαϊκή Επιτροπή εντοπίζει ότι υπάρχει μια σημαντική διαφορά από τη μια μεριά στις απαιτήσεις ιδιωτών και μικρομεσαίων επιχειρήσεων και από την άλλη πλευρά στις μεσαίες, με πιο εξειδικευμένες ανάγκες, και μεγάλες επιχειρήσεις. Οι διαφορές εμφανίζονται με τη μορφή π.χ. χωρητικότητας, διαθεσιμότητας, ποιότητας υπηρεσίας και εφαρμογής contention. Επομένως οι ρυθμιστικές αρχές θα πρέπει να εξετάσουν τη δυνατότητα υποκατάστασης των προϊόντων για ιδιώτες και μικρές επιχειρήσεις - η σύσταση της Επιτροπής της 2014 αναφέρει ως "μαζική αγορά" - με τα προϊόντα που προορίζονται για μεσαίες και μεγάλες εταιρείες.

Οι απαιτήσεις των μεγάλων και μεσαίων εταιρειών με εξειδικευμένες ανάγκες έχουν συγκεκριμένα χαρακτηριστικά τα οποία δεν ικανοποιούνται από το είδος των υπηρεσιών που προσφέρονται στην αγορά των ιδιωτών και μικρομεσαίων εταιρειών³⁷. Οι μικρομεσαίες επιχειρήσεις στην Κύπρο, τείνουν να ικανοποιούνται με τη συνδρομή τους σε ευρυζωνικές υπηρεσίες παρόμοιες με εκείνες των οικιακών πελατών με προσθήκες όπως πολλαπλές διευθύνσεις ηλεκτρονικού ταχυδρομείου, στατικές IP διευθύνσεις, διαχείριση DNS, παροχή χώρου για τη φιλοξενία ιστοσελίδων κτλ. Ωστόσο, οι μεσαίες και μεγάλες εταιρείες αγοράζουν διαφορετικά προϊόντα που παρέχουν συμμετρικό, ψηλότερο εύρος ζώνης, ψηλή διαθεσιμότητα και ανώτερη ποιότητα υπηρεσιών. Οι ανάγκες των εταιρειών αυτών διαφοροποιούνται αφού, λόγω μεγέθους, χρειάζεται να συνδέσουν τα τοπικά τους δίκτυα (LAN) με μια ευρυζωνική σύνδεση και σε αρκετές περιπτώσεις διάφορα τοπικά δίκτυα μεταξύ τους με αποκλειστικής χρήσης (μισθωμένες) συνδέσεις που παρέχουν ασφάλεια και

³⁷ Βλ. π.χ. τα χαρακτηριστικά για προϊόντα office internet στο σύνδεσμο <https://www.ATHK.com.cy/internet-office-products>

ικανοποιητική χωρητικότητα. Τα προϊόντα αυτά επίσης τιμολογούνται πιο ακριβά από τα μαζικά προϊόντα για ιδιώτες και μικρομεσαίες επιχειρήσεις.

Επομένως οι ευρυζωνικές υπηρεσίες που παρέχονται σε μεσαίες και μεγάλες εταιρείες ανήκουν σε μια ξεχωριστή αγορά. Η αγορά αυτή καθώς και η αντίστοιχη χονδρική αγορά περιγράφεται στην αγορά 4 της Σύστασης 2014 ως Χονδρική παροχή πρόσβασης υψηλής ποιότητας σε σταθερή θέση. Ως εκ τούτου, η αγορά αυτή δεν εξετάζεται περαιτέρω στο παρόν έγγραφο.

Στη συνέχεια το ΓΕΡΗΕΤ εξετάζει το βαθμό υποκαταστασιμότητας υπηρεσιών ευρυζωνικής πρόσβασης σε σταθερή θέση, οι οποίες προσφέρονται από διαφορετικού τύπου υποδομή δικτύου, και επομένως δικαιολογείται η συμπερίληψή τους στη ίδια σχετική λιανική αγορά.

3.3.2.1. Λιανική ευρυζωνική πρόσβαση μέσω υποδομής χάλκινων καλωδίων

Στην Κύπρο η παροχή υπηρεσιών πρόσβασης σε ευρυζωνικές υπηρεσίες από σταθερό σημείο γίνεται κυρίως μέσω του δικτύου πρόσβασης χάλκινων καλωδίων του εγκατεστημένου παροχέα (ΑΤΗΚ), και πιο συγκεκριμένα μέσω των μεταλλικών τοπικών βρόχων³⁸ με τη χρήση τεχνολογίας ADSL2+ και VDSL2. Οι τεχνολογίες ADSL για την παροχή ευρυζωνικής πρόσβασης χρησιμοποιούνται τόσο από την ΑΤΗΚ, η οποία προσφέρει εν δυνάμει κάλυψη του 100% των συνδέσεων της³⁹, όσο και από τους εναλλακτικούς παροχείς⁴⁰. Με την τεχνολογία VDSL2⁴¹ προσφέρεται κάλυψη 60,2%³⁹. Περαιτέρω η ΑΤΗΚ προσφέρει ταχύτητες 50 Mbps και 80 Mbps εφαρμόζοντας την τεχνική bonding. Παρόλο που ο εξοπλισμός της ΑΤΗΚ υποστηρίζει την τεχνική 'vectoring', αυτή δεν δύναται να εφαρμοστεί ευρέως στην παρούσα φάση αφού στο δίκτυο πρόσβασης χάλκινων καλωδίων ισχύουν ρυθμιστικές υποχρεώσεις παροχής αδεσμοποίητης πρόσβασης στον τοπικό υπο/βρόχο (αγορά 4[2007]), ενώ υφίστανται επίσης υποχρεώσεις χονδρικής ευρυζωνικής πρόσβασης (αγορά 5[2007]) οι οποίες επιτρέπουν σε εναλλακτικούς παροχείς να προσφέρουν υπηρεσίες σε λιανικό επίπεδο.

³⁸ Ο «τοπικός βρόχος» ορίζεται ως «φυσικό κύκλωμα που συνδέει το σημείο τερματισμού του δικτύου με κεντρικό καταναμητή ή με την αντίστοιχη ευκολία στο σταθερό δημόσιο δίκτυο ηλεκτρονικών επικοινωνιών» (Οδηγία 2009/140/EC, του Ευρωπαϊκού Κοινοβουλίου και του Συμβουλίου της 25^{ης} Νοεμβρίου 2009, αρθρ. 2, όπως τροποποίησε το άρθρο 2(α), σημείο (ε) της Οδηγίας 2002/19/EC). Υποστηρίζει υπηρεσίες τηλεφωνίας και δεδομένων.

³⁹ Πηγή Broadband Coverage in Europe 2014 Mapping progress towards the coverage objectives of the Digital Agenda A study prepared for the European Commission DG Communications Networks, Content & Technology

⁴⁰ Εφόσον γίνεται χρήση αδεσμοποίητης πρόσβασης στον τοπικό υπο(βρόχο).

⁴¹ χρήση της τεχνολογίας VDSL2 γίνεται πλέον και από τους Κεντρικούς Καταναμητές χάλκινων καλωδίων με επέκταση των μασκών φάσματος για τα σήματα τεχνολογίας VDSL2 μέχρι τη μέγιστη χρησιμοποιήσιμη συχνότητα (MUF) της τεχνολογίας VDSL2 12a (12MHz) σύμφωνα με την απόφαση του Επιτρόπου ΚΔΠ 368/2014.

3.3.2.2. Λιανική ευρυζωνική πρόσβαση μέσω υποδομής οπτικών ινών

Ο εγκατεστημένος παροχέας (ΑΤΗΚ) προτίθεται⁴² να προχωρήσει σε οργανωμένη ανάπτυξη δικτύου πρόσβασης οπτικών ινών χρησιμοποιώντας τη τεχνολογία GPON, σε τοπολογία σημείου σε πολλαπλά σημεία (point to multipoint) αποφεύγοντας την εγκατάσταση οπτικού παθητικού διακλαδωτή, στους αστικούς εσωτερικούς δακτυλίους⁴³ και σε περιορισμένη κλίμακα σε οικονομικά συμφέρουσες περιοχές σε εξωτερικούς δακτυλίους (κυρίως νέες αναπτύξεις). Σύμφωνα με το αναπτυξιακό πλάνο της ΑΤΗΚ, από την ανάπτυξη αυτή θα καλυφθεί παγκύπρια το 35% των υποστατικών δηλ. περίπου 95,000 νοικοκυριά⁴⁴.

Σε συνδυασμό με τη χρήση τεχνικών αύξησης ταχύτητας bonding και vectoring η ΑΤΗΚ προβλέπει 100% πληθυσμιακή κάλυψη με τουλάχιστον 30 Mbps έως το 2018 και 70% κάλυψη με τουλάχιστον 100Mbps μέχρι το 2020⁴⁵.

Η Αρχή Ηλεκτρισμού Κύπρου, παρόλο που διαθέτει εντός των αστικών κέντρων υποδομή σε οπτικές ίνες⁴⁶ περιορίζεται σε ενοικίαση της υποδομής της σε εναλλακτικούς παροχείς και δεν έχει εκδηλώσει πρόθεση να αναπτύξει δίκτυο πρόσβασης για την παροχή λιανικών ευρυζωνικών υπηρεσιών. Σε κάθε περίπτωση σημειώνεται ότι ο Επίτροπος θα παρακολουθεί στενά τη χρήση του δικτύου της ΑΗΚ προκειμένου να διαπιστωθεί κατά πόσο επηρεάζεται ο ορισμός και η ανάλυση της σχετικής αγοράς όπως αυτός παρουσιάζεται στο παρόν έγγραφο.

3.3.2.3 Λιανική ευρυζωνική πρόσβαση μέσω Σταθερής Ασύρματης Πρόσβασης.

Σε ό,τι αφορά στην ενδεχόμενη παροχή ευρυζωνικών υπηρεσιών μέσω υποδομής Σταθερής Ασύρματης Πρόσβασης (FWA, Wimax), δεν επιδείχθηκε ενδιαφέρον με την υποβολή σχετικής αίτησης από κανένα μέρος κατά τη σχετική πρόσκληση που απηύθυνε το 2011 ο διευθυντής του Τμήματος Ηλεκτρονικών Επικοινωνιών του Υπουργείου Μεταφορών Επικοινωνιών και Έργων⁴⁷, και λαμβάνοντας υπόψη ότι δεν προβλέπεται η προκήρυξη και ανάπτυξη δικτύου FWA εντός της περιόδου αναφοράς η διερεύνηση της εν δυνάμει περιλήψης προϊόντων της συγκεκριμένης τεχνολογίας στον ορισμό της σχετικής λιανικής αγοράς δεν δικαιολογείται.

⁴² Επιστολές ΑΤΗΚ προς ΓΕΡΗΕΤ 9 & 27 Οκτ 2015, στοιχεία που κατατέθηκαν από ΑΤΗΚ στο πλαίσιο της μελέτης 'Broadband acceleration study for Cyprus', 29 Ιανουαρίου 2016, την οποία εκπόνησε ο οίκος συμβούλων Analysys Mason για λογαριασμό του ΓΕΡΗΕΤ, με χρηματοδότηση της Ευρωπαϊκή Τράπεζας για την Ανασυγκρότηση και την Ανάπτυξη.

⁴³ Απόφαση Επιτρόπου περί καθορισμού υποχρεώσεων και διαδικασιών για τη δημιουργία και εφαρμογή πλάνου Διαχείρισης Συχνότητων (ΚΔΠ 450/2008), όπως τροποποιήθηκε με την Απόφαση του 2012 (ΚΔΠ 352/2012) και την Απόφαση του 2014 (ΚΔΠ 368/2014).

⁴⁴ Απάντηση ΑΤΗΚ σε ερωτηματολόγιο ΓΕΡΗΕΤ Εξέτασης των Σχετικών Αγορών, 08 Ιουλίου 2015.

⁴⁵ <http://www.mcw.gov.cy/mcw/dec/dec.nsf/All/95D93825844A46B7C2257F4900380699?OpenDocument>

⁴⁶ Σε μορφή dark fiber η οποία δεν καταλήγει σε υποστατικά συνδρομητών (δίκτυο κορμού). Η ΑΗΚ σε απάντηση της (ημερομηνίας 11 Ιουνίου 2015) στο ερωτηματολόγιο του ΓΕΡΗΕΤ δηλώνει ότι δεν παρέχει υπηρεσίες που αφορούν την σχετική αγορά.

⁴⁷ Αρμόδια αρχή διαχείρισης του φάσματος στην Κυπριακή Δημοκρατία.

3.3.2.4 Λιανική ευρυζωνική πρόσβαση μέσω Wi-Fi

Η προσφορά υπηρεσιών μέσω Wi-Fi περιορίζεται σε hot-spots⁴⁸ ευρισκόμενα κυρίως σε αεροδρόμια, ξενοδοχεία, συνεδριακά κέντρα και χώρους αναψυχής. Μολονότι τα τελευταία χρόνια η παροχή υπηρεσιών ασύρματης ευρυζωνικής πρόσβασης σε δημόσιους χώρους, τουριστικές περιοχές, παραλίες κ.α. έχει αυξηθεί με τη δημιουργία νέων hot-spots από τους παροχείς, ο τύπος αυτός ευρυζωνικής πρόσβασης απευθύνεται σε καταναλωτές που βρίσκονται «μεταβατικά» σε συγκεκριμένο χώρο (π.χ. ταξιδιώτες για επαγγελματικούς λόγους ή για λόγους αναψυχής, φοιτητές) και όχι χρήστες σε σταθερό σημείο (π.χ. στο σπίτι ή στο γραφείο) οι οποίοι χρειάζονται συνεχή και σταθερή πρόσβαση σε ευρυζωνικές υπηρεσίες.

Επιπλέον, οι παρεχόμενες ευρυζωνικές υπηρεσίες μέσω Wi-Fi συνήθως δεν παρέχουν ούτε ασφάλεια επικοινωνίας, ούτε εγγύηση πρόσβασης ούτε εγγυημένη ταχύτητα πρόσβασης με αποτέλεσμα σε ώρες αιχμής η ποιότητα των παρεχόμενων υπηρεσιών να υπολείπεται σημαντικά σε σύγκριση με τις υπηρεσίες που παρέχονται μέσω άλλων τεχνολογιών παροχής ευρυζωνικής πρόσβασης σε σταθερή θέση. Λαμβάνοντας υπόψη τα ανωτέρω, τα hot-spots Wi-Fi δεν μπορούν να θεωρηθούν ισοδύναμα της ευρυζωνικής πρόσβασης που προσφέρει είτε η τεχνολογία xDSL είτε η τεχνολογία οπτικών ινών.

3.3.2.5 Λιανική ευρυζωνική πρόσβαση μέσω Ομοαξωνικού Καλωδίου

Στην Κύπρο σήμερα δραστηριοποιείται επίσης παροχέας υπηρεσιών ευρυζωνικής πρόσβασης μέσω καλωδιακής υποδομής (Cablenet Communications Ltd). Η εταιρεία καλύπτει το 56,3% των νοικοκυριών και διαχειρίζεται το 20% του συνολικού αριθμού των ευρυζωνικών συνδέσεων.

Σε επίπεδο λιανικών δημόσια διαθέσιμων υπηρεσιών ευρυζωνικής πρόσβασης σε σταθερή θέση, τα χαρακτηριστικά της υπηρεσίας θεωρούνται πρακτικά ισοδύναμα της ευρυζωνικής πρόσβασης που προσφέρεται από την τεχνολογία xDSL και την τεχνολογία οπτικών ινών.

3.3.2.6 Λιανική ευρυζωνική πρόσβαση μέσω της τεχνολογίας Power Line Communications (PLC)

Η Αρχή Ηλεκτρισμού Κύπρου, δεν έχει εκδηλώσει πρόθεση να αναπτύξει παροχή ευρυζωνικών υπηρεσιών στη βάση της τεχνολογίας PLC (Power Line Communications). Σε κάθε περίπτωση σημειώνεται ότι ο Επίτροπος θα παρακολουθεί στενά τη χρήση του δικτύου της ΑΗΚ

⁴⁸ Η λειτουργία των οποίων ρυθμίζεται από σχετικό Διάταγμα του Διευθυντή του Τμήματος Ηλεκτρονικών Επικοινωνιών του ΥΣΕ.

προκειμένου να διαπιστωθεί κατά πόσο επηρεάζεται ο ορισμός και η ανάλυση της σχετικής αγοράς όπως αυτός παρουσιάζεται στο παρόν έγγραφο.

3.3.2.7 Υποκαταστασιμότητα στο Λιανικό επίπεδο

Η αξιολόγηση βασίζεται στα αποτελέσματα της έρευνας καταναλωτών και συγκεκριμένα στην αξιολόγηση της υποκαταστασιμότητας των υπηρεσιών ευρυζωνικής πρόσβασης⁴⁹ που προσφέρονται στο ευρύ κοινό, όπως επίσης και στα ευρήματα του παρατηρητηρίου αγοράς που διατηρεί το ΓΕΡΗΕΤ, της περιόδου 2013-2015, βλ. Παράρτημα Γ.

3.3.2.7.1 Δυνατότητα υποκατάστασης της ζήτησης

Παρόλο που η χρήση ενός προϊόντος από τον τελικό χρήστη είναι άρρηκτα συνδεδεμένη με τα λειτουργικά χαρακτηριστικά του προϊόντος, διαφορετικά προϊόντα δυνατό να χρησιμοποιούνται από τον τελικό χρήστη για τον ίδιο σκοπό. Σε τέτοια περίπτωση είναι δυνατό τα διαφορετικά αυτά προϊόντα να συμπεριληφθούν στην ίδια αγορά. Επιπρόσθετα, η διαφορά στην τιμή μεταξύ διαφορετικών προϊόντων δεν τα κατατάσσει αυτόματα σε διαφορετική αγορά, εάν η αντίδραση των τελικών χρηστών σε περίπτωση σχετικής αύξησης της τιμής είναι να τα θεωρήσει ως υποκατάστατα. Παράλληλα, κατά την εξέταση της πιθανότητας υποκατάστασης θα πρέπει να λαμβάνεται υπόψη το πιθανό κόστος μεταστροφής σε άλλο προϊόν το οποίο, εάν είναι σημαντικό, δυνατό να εμποδίζει τη θεώρηση του εναλλακτικού προϊόντος ως υποκατάστατου⁵⁰.

Στο Γράφημα 1 καταγράφεται η ένταση του ανταγωνισμού (προσφορά λιανικών προϊόντων ευρυζωνικής πρόσβασης) στην επικράτεια που ελέγχεται από την Κυπριακή Δημοκρατία. Προσφορά λιανικών προϊόντων από αυξημένο αριθμό παροχέων (4) παρατηρείται στις αστικές περιοχές (συγκέντρωση 70% του πληθυσμού) στις οποίες αναπτύσσονται δύο δίκτυα (xDSL, Cable)⁵¹. Στις περιοχές στις οποίες ο παροχέας δικτύου ομοαξωνικού καλωδίου έχει ιδιόκτητο δίκτυο παρέχει κάλυψη στο 56,3% των νοικοκυριών.

⁴⁹ Ο ορισμός που χρησιμοποιεί η ΕΕ αναφορικά με την ταχύτητα πρόσβασης, δηλαδή ευρυζωνικές υπηρεσίες είναι οι υπηρεσίες οι οποίες επιτρέπουν συνεχή σύνδεση με το διαδίκτυο με ταχύτητες μεγαλύτερες από 144kbps (COCOM bi-annual broadband questionnaire, January 2015).

⁵⁰ Υπόθεση 322/81, Michelin κατά Επιτροπής [1983] συλλογή 3461, Υπόθεση C-62/86, AKZO κατά Επιτροπής, [1991] συλλογή I-3359, Υπόθεση C-333/94, TetraPak κατά Επιτροπής [1996] συλλογή I-5951.

⁵¹ Εξαιρείται η αστική περιοχή της Πάφου όπου δίκτυο διατηρεί μόνο η ΑΤΗΚ..

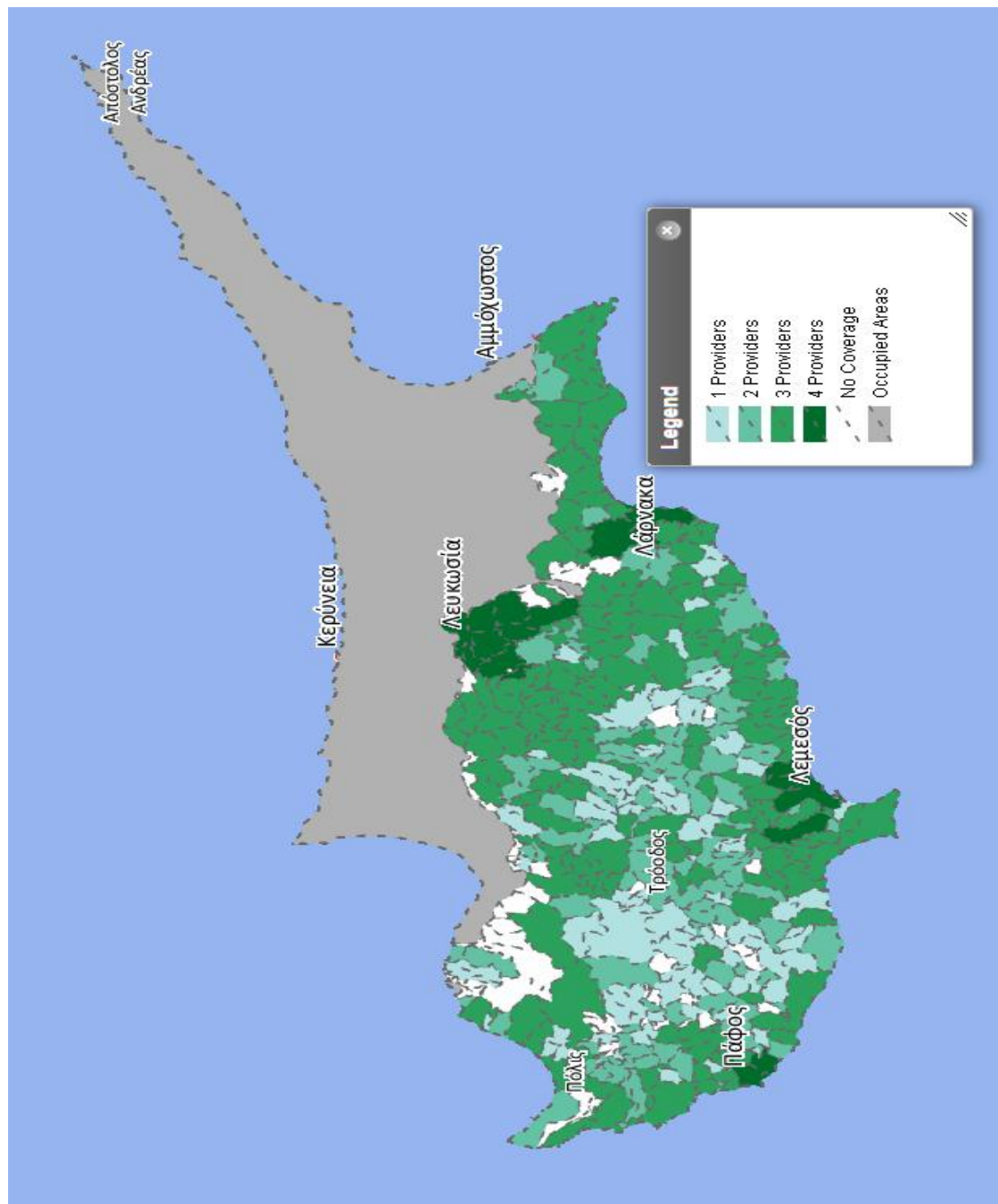
Γράφημα 1⁵²

Τα χαρακτηριστικά των προϊόντων λιανικής ευρυζωνικής πρόσβασης που διαφημίζουν οι παροχείς είτε αυτά προσφέρονται μέσω υποδομής xDSL είτε μέσω ομοαξονικού δικτύου, βλ. Γραφήματα 2 και 3, παρουσιάζονται ισοδύναμα και δεν επιχειρείται διαφοροποίησή τους προς τον καταναλωτή στη βάση της τεχνολογίας υποδομής.

⁵² Εργαλείο NET2MAP <http://geomatic.com.cy/geomaps/?map=geriet>

Γράφημα 2

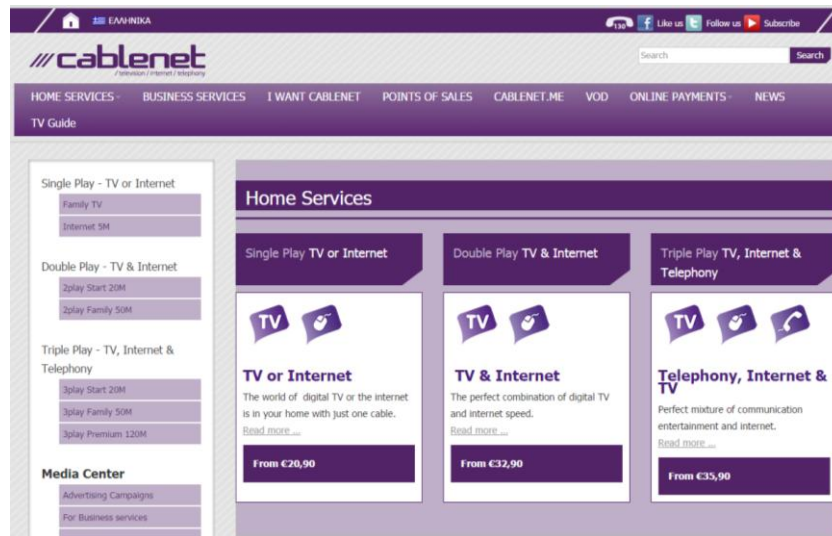

Γράφημα 3

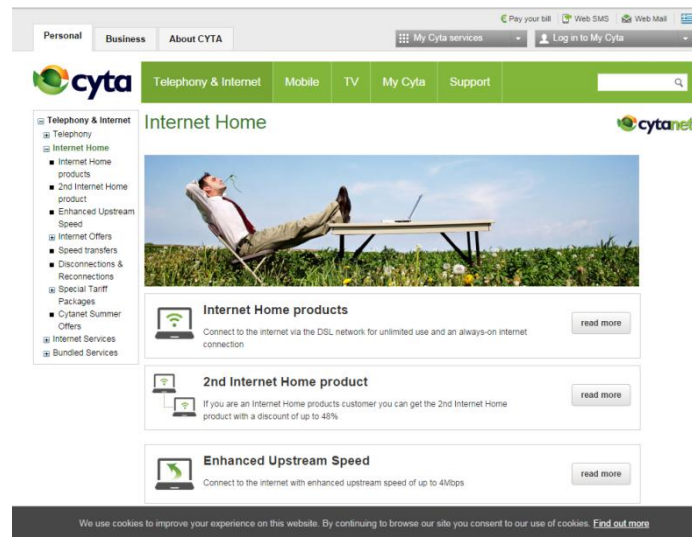

Τη θέση αυτή ενισχύει η τοποθέτηση των καταναλωτών⁵³ στην ερώτηση «*Εάν όλα τα άλλα (χαρακτηριστικά υπηρεσίας, προσφορές για αντίστοιχα άλλων παροχέων) έμεναν τα ίδια, και ο παροχέας σας αύξησε την τιμή της υπηρεσίας πρόσβασης κατά 10%, κατά πόσο θα εξετάζατε το ενδεχόμενο να αλλάξατε παροχέα;*» το 57% των συνδρομητών της ΑΤΗΚ, το 75% των συνδρομητών της Primetel, το 60% των συνδρομητών της Cabelnet και το 59% των συνδρομητών της MTN απάντησαν πως θα άλλαζαν παροχέα. Η ίδια προσέγγιση, δηλ. της προσφοράς προϊόντων ευρυζωνικής πρόσβασης στη βάση τεχνολογικής ουδετερότητας, αναμένεται να ισχύσει και όταν προσφέρονται προϊόντα ευρυζωνικής πρόσβασης με τεχνολογία οπτικών ινών ή με τεχνική bonding και vectoring σε δίκτυο πρόσβασης τεχνολογίας xDSL. Σύμφωνα με τα στοιχεία του παρατηρητηρίου αγοράς του ΓΕΡΗΕΤ, οι συνδρομητές με ευρυζωνική πρόσβαση μέσω ομοαξονικού καλωδίου κατά τις 31/12/12

⁵³ Βλ. έρευνα καταναλωτών ΓΕΡΗΕΤ για την αγορά 3, Ιούλιος 2015

αποτελούσαν το 14% της αγοράς με 30,557 συνδρομητές. Ο αριθμός αυτών των συνδρομητών αυξήθηκε στις 30/06/15 κατά 62% φτάνοντας τους 49,503 που αντιστοιχεί σε ποσοστό 20%, βλ. γράφημα 4. Περαιτέρω στις περιοχές όπου η Cablenet διαθέτει ιδιόκτητο δίκτυο το ποσοστό της αυξάνεται στο 33%, βλ. Πίνακα 1, κάτι που αναδεικνύει το γεγονός της υποκαταστασιμότητας των λιανικών προϊόντων ευρυζωνικής πρόσβασης xDSL – ομοαξονικό καλώδιο.

Πίνακας 1

Ποσοστά ανά Επαρχία με Παρουσία δύο Δικτύων												
Επαρχία	Αριθμός Συνδρομητών					Ποσοστό Συνδρομητών					Νοικοκυριά	%Διεξέδουσης
	Cyta	Primetel	MTN	Cablenet	Σύνολο	Cyta	Primetel	MTN	Cablenet	Σύνολο		
Σύνολο	74,829	20,362	4,043	49,749	148,983	50%	14%	3%	33%	100%	172,920	86%

Γράφημα 4

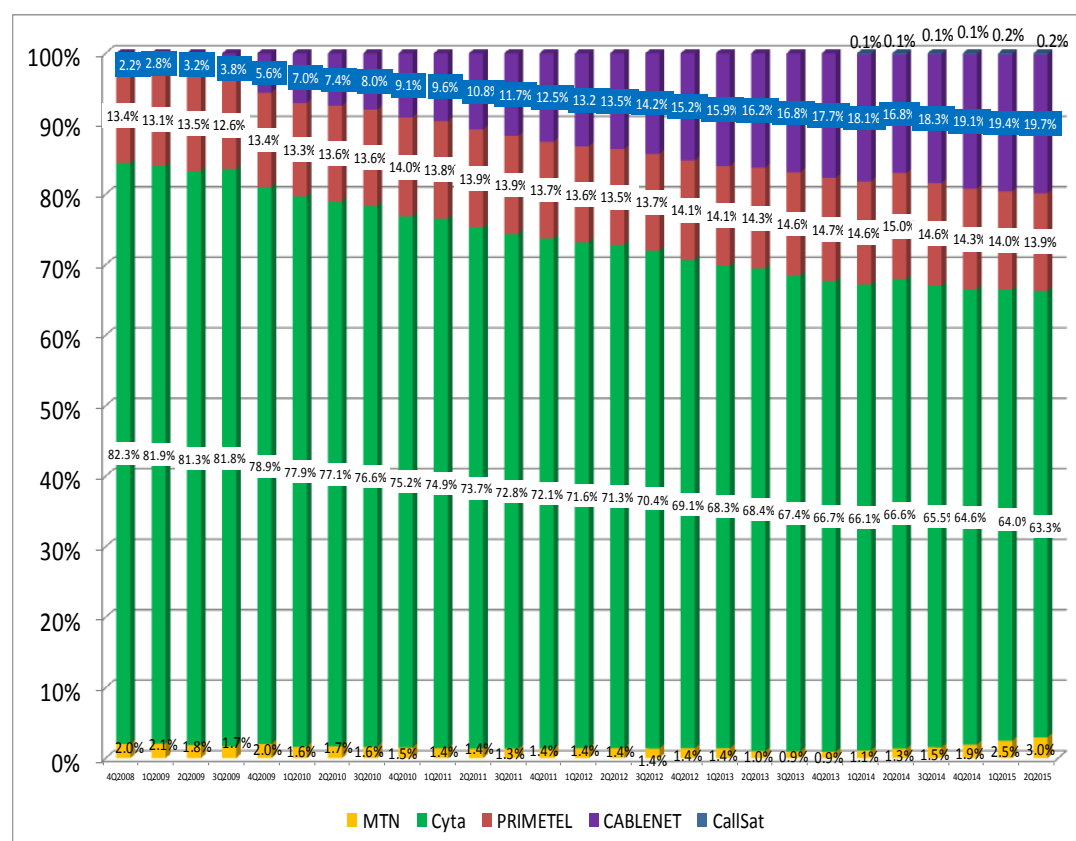

Πέρα από την υποκαταστασιμότητα μεταξύ των λιανικών υπηρεσιών ευρυζωνικής πρόσβασης που προσφέρονται από δίκτυα σταθερής, το ΓΕΡΗΕΤ αξιολόγησε το ενδεχόμενο να αποτελεί υποκατάστατο το προϊόν ευρυζωνικής πρόσβασης που προσφέρεται από τα δίκτυα κινητής (4G). Τα αποτελέσματα που συγκεντρώθηκαν από τις απαντήσεις στην έρευνα καταναλωτών που διεξήχθη για λογαριασμό του ΓΕΡΗΕΤ, δεικνύουν ότι καταναλωτές που ανήκουν κυρίως στις ηλικιακές ομάδες 16-34 και 35-44 και χρησιμοποιούν το δίκτυο κινητής για πρόσβαση σε δίκτυα κοινωνικής δικτύωσης, η ευρυζωνική πρόσβαση από το δίκτυο κινητής θεωρείται υποκατάστατο της ευρυζωνικής πρόσβασης σε σταθερή θέση, παρά το περιορισμένο της

πληθυσμιακής κάλυψη⁵⁴ των δικτύων κινητής σε ό,τι αφορά στην υποστήριξη ευρυζωνικής πρόσβασης, και την αισθητά διαφορετική τιμολόγηση⁵⁵, σε αντίθεση με το 34% των ερωτηθέντων οι οποίοι δηλώνουν πως θα αντικαθιστούσαν τη σταθερή ευρυζωνική τους πρόσβαση με κινητή εάν η τιμολόγηση ήταν φθηνότερη, και κατά δεύτερο λόγο (12%) αν η υπήρχε απεριόριστη χρήση δεδομένων.

Οι απαντήσεις του δείγματος των καταναλωτών που αντιλαμβάνονται υποκαταστασιμότητα μεταξύ κινητής και σταθερής ευρυζωνικής πρόσβασης, πέραν από την προκατάληψη εξαιτίας της χρήσης, προφανώς επηρεάζονται από άγνοια αναφορικά με μια θεμελιώδη διαφορά μεταξύ κινητών και σταθερών ευρυζωνικών υπηρεσιών η οποία αφορά στο γεγονός ότι η κατανομή της χωρητικότητας δεδομένων του κινητού δικτύου γίνεται από κοινού με άλλους χρήστες εντός της γεωγραφικής περιοχής που καλύπτει ένας συγκεκριμένος σταθμός ραδιοεπικοινωνιών. Δεδομένου ότι τόσο η χρήση όσο και ο αριθμός των συνδεδεμένων χρηστών μεταβάλλονται συνεχώς, είναι δύσκολο να προβλεφθεί η ταχύτητα που θα έχει κάποιος χρήστης σε κάθε δεδομένη στιγμή και πώς θα λειτουργήσουν στη συσκευή του οι διάφορες υπηρεσίες.

Περαιτέρω, περιορισμοί στην ταχύτητα και την τιμολόγηση των υπηρεσιών και χρήση δεδομένων δυσχεραίνουν τη δυνατότητα των παροχέων να προσφέρουν μέσω ασύρματων κινητών δικτύων υπηρεσίες περιεχομένου(video). Καθίσταται, επομένως, προφανές ότι τα προϊόντα ευρυζωνικής πρόσβασης κινητής δεν βρίσκονται στην ίδια σχετική αγορά με προϊόντα ευρυζωνικής πρόσβασης που προσφέρονται από σταθερά δίκτυα.

Ακόμα και στην περίπτωση της προσφοράς προϊόντος ευρυζωνικής πρόσβασης σε σταθερή θέση μέσω δικτύου κινητής, περιορισμοί που αφορούν τον συνολικό όγκο δεδομένων (upload/download) στη διάθεση του χρήστη και τη διακύμανση της προσφερόμενη ταχύτητας πρόσβασης, ως αποτέλεσμα των περιορισμών που επιβάλλει το διαθέσιμο εύρος ζώνης ανά

⁵⁴ Συγκεκριμένα το δίκτυο HSPA της ATHKmobile Vodafone καλύπτει πληθυσμιακά το 89,3% της Επικράτειας της Κυπριακής Δημοκρατίας, ενώ το αντίστοιχο δίκτυο της MTN καλύπτει 90,1% του πληθυσμού (βλ. εισαγωγή υπηρεσίας HSPA+ από MTN, Μάρτιος 2012) ενώ παράλληλα το Μάρτιο του 2015 έγινε η έναρξη λειτουργίας του δικτύου της 4G με ποσοστό κάλυψης πληθυσμιακής κάλυψης 59% (πηγή στοιχεία παρατηρητηρίου αγοράς ΓΕΡΗΕΤ 2^ο τρίμηνο 2015). Το ποσοστό κάλυψης της σταθερής ευρυζωνικής πρόσβασης αντίθετως ανέρχεται σήμερα στο 100% του πληθυσμού. Σε περίπτωση ωστόσο που μια περιοχή δεν καλύπτεται από δίκτυο 3,5G/4G, ο χρήστης συνδέεται στο διαδίκτυο από το τερματικό του με χαμηλότερη ταχύτητα UMTS (εάν υπάρχει κάλυψη). Διαφορετικά (fallback) μπορεί να συνδεθεί στο διαδίκτυο μέσω του δικτύου GPRS, με πολύ χαμηλές ταχύτητες ωστόσο (έως 144kbps). Η σύνδεση αυτή είναι ωστόσο πολύ αργή σε σύγκριση με τη σταθερή ευρυζωνική σύνδεση και δεν δύναται να αποτελεί υποκατάστατο αυτής.

⁵⁵ Η διαπίστωση αυτή επιβεβαιώνεται και από τα χαρακτηριστικά και τη μέθοδο τιμολόγησης των δύο προϊόντων. Συγκεκριμένα, ενώ η σταθερή ευρυζωνική πρόσβαση προσφέρει σήμερα ταχύτητες έως 80 Mbps (στην περίπτωση της Cablenet έως 120 Mbps), η σύνδεση μέσω ασύρματου δικτύου έχει ως πιο φθηνό πακέτο €4 και αφορά 30 MB και το πιο ακριβό να είναι €69 και να αφορά 20 GB όγκου (download) δεδομένων. Σημειώνεται δε πως η τιμή για κάθε επιπρόσθετο MB κυμαίνεται από €0.4068/MB έως €2 / 10MB αναλόγως του πακέτου συνδρομής. Για την προσφορά ασύρματης ευρυζωνικής πρόσβασης απαιτείται κάλυψη δικτύου 3G/4G και άνω, το οποίο σήμερα δεν καλύπτει το σύνολο της επικράτειας.

σταθμό βάσης, καθιστούν τις δύο κατηγορίες προϊόντων ευρυζωνικής πρόσβασης ως μη υποκατάστατες, τουλάχιστον για τη χρονική διάρκεια της παρούσας περιόδου αναφοράς.

Περαιτέρω, η ποιοτική ανάλυση που προηγείται, ενισχύεται από τα αριθμητικά αποτελέσματα ελέγχου που έγινε από το ΓΕΡΗΕΤ σε σχέση με το correlation και το R-square μεταξύ του αριθμού των σταθερών ευρυζωνικών συνδέσεων και κινητών ευρυζωνικών συνδέσεων, στον οποίο παρουσιάζονται υψηλά θετικοί συσχετισμοί των αριθμών αυτών κατά τα τελευταία 5 χρόνια, βλ. Πίνακα 2, γεγονός που παραπέμπει σε συμπληρωματικές και όχι υποκατάστατες υπηρεσίες. Η σχέση αυτή δεν αναμένεται να διαφοροποιηθεί κατά τη χρονική διάρκεια της περιόδου αναφοράς αυτής της εξέτασης αγοράς.

Πίνακας 2

ΕΤΟΣ	Συνδρομές Κινητής Ευρυζωνικής Πρόσβασης	Συνδρομές Σταθερής Ευρυζωνικής
2010	15,729	194,455
2011	47,382	212,149
2012	60,270	220,582
2013	77,437	228,709
2014	188,848	243,611
	R-square	0.84
	<i>Συνδρομές Κινητής Ευρυζωνικής Πρόσβασης</i>	<i>Συνδρομές Σταθερής Ευρυζωνικής Πρόσβασης</i>
Συνδρομές Κινητής Ευρυζωνικής Πρόσβασης	1	
Συνδρομές Σταθερής Ευρυζωνικής Πρόσβασης	0.91	1

Τέλος, σημειώνεται ότι στην Κύπρο δεν προσφέρονται προϊόντα λιανικής ευρυζωνικής πρόσβασης από δίκτυα επίγειας ψηφιακής τηλεόρασης. Η δε προσφορά μέσω δορυφορικού δικτύου περιορίζεται στο 0.1%.

3.3.2.7.2 Δυνατότητα Υποκατάστασης της Προσφοράς

Η δυνατότητα υποκατάστασης από την πλευρά της προσφοράς εξετάζει την περίπτωση παροχής που δεν δραστηριοποιούνται στην προσφορά λιανικής ευρυζωνικής πρόσβασης να εισέλθουν στην εν λόγω αγορά, εντός λογικού χρονικού διαστήματος, μετά από αύξηση της σχετικής τιμής, μικρής αλλά ουσιώδους και διαρκούς. Σε περιπτώσεις όπου το συνολικό κόστος αλλαγής της παραγωγής προκειμένου να παραχθεί το νέο προϊόν είναι σχετικά αμελητέο, το προϊόν αυτό μπορεί να περιληφθεί στον ορισμό της αγοράς προϊόντων.

Στο χρονικό πλαίσιο της παρούσας ανάλυσης δεν αναμένεται ότι παροχείς άλλοι από αυτούς που δραστηριοποιούνται στη λιανική αγορά προϊόντων ευρυζωνικής πρόσβασης σε σταθερή θέση θα είναι σε θέση να αναπτύξουν υποδομή η οποία να συγκρίνεται σε επίπεδο κάλυψης (100%)⁵⁶ των ελεύθερων περιοχών της Κυπριακής Δημοκρατίας) με την υποδομή που διαθέτει αυτή τη στιγμή ο εγκατεστημένος παροχέας (ΑΤΗΚ) ή η Cablenet (56,3%), εξαιτίας τόσο του μεγάλου ύψους επένδυσης που απαιτείται, είτε αυτό αφορά σε ανάπτυξη ιδιόκτητου δικτύου πρόσβασης είτε σε επένδυση για να αξιοποιηθούν υφιστάμενες συμμετρικές (π.χ. συνεγκατάσταση) ή και ασύμμετρες (π.χ. αδειοδοτημένη πρόσβαση στον τοπικό υπο/βρόχο, χονδρική ευρυζωνική πρόσβαση) ρυθμιστικές υποχρεώσεις που επιβλήθηκαν στον παροχέα με ΣΙΑ, αλλά και του χρόνου που χρειάζεται για την ανάπτυξη της . Περαιτέρω, τόσο η απροθυμία της ΑΗΚ, ως ιδιοκτήτη δικτύου οπτικών ινών, να αναπτύξει δίκτυο πρόσβασης, όσο και η έλλειψη ζήτησης συχνοτήτων για την ανάπτυξη δικτύου σταθερής ασύρματης πρόσβασης περιορίζουν τους εν δυνάμει παροχείς για την περίοδο αναφοράς στους ΑΤΗΚ, Primetel, MTN και Cablenet.

3.3.2.8 Συμπέρασμα

Στηριζόμενος στην ανάλυση η οποία προηγήθηκε, ο Επίτροπος συμπεραίνει ότι η λιανική αγορά ευρυζωνικής πρόσβασης σε σταθερή θέση, περιλαμβάνει τα σχετικά προϊόντα που προσφέρονται μέσω του χάλκινου δικτύου με χρήση της τεχνολογίας xDSL (περιλαμβανομένων των τεχνικών bonding και vectoring), μέσω του δικτύου οπτικών ινών και μέσω του δικτύου ομοαξονικών καλωδίων.

3.3.3 Αξιολόγηση του επιπέδου του ανταγωνισμού της αγοράς λιανικής ευρυζωνικής πρόσβασης στην απουσία ρύθμισης

Σύμφωνα με την Επεξηγηματική Σημείωση της Σύστασης του 2014, πριν την ανάλυση της αγοράς χονδρικής παροχής τοπικής πρόσβασης σε σταθερή θέση, θα πρέπει να προηγηθεί η

⁵⁶ Πηγή Broadband Coverage in Europe 2014 Mapping progress towards the coverage objectives of the Digital Agenda A study prepared for the European Commission DG Communications Networks, Content & Technology.

εκτίμηση των συνθηκών του ανταγωνισμού στην σχετική λιανική αγορά στην απουσία ρύθμισης.

Η αγορά λιανικής ευρυζωνικής πρόσβασης στην Κύπρο χαρακτηρίζεται από την παρουσία μόνο δύο δικτύων (βλ. Γράφημα⁵⁷ 5) ευρυζωνικής πρόσβασης με ευρεία γεωγραφική κάλυψη (ΑΤΗΚ: xDSL, σύντομα FTTH, bonding, vectoring, και κάλυψη 100%, καθώς και Cablenet: Docsis 3 με κάλυψη 56.3%). Ως εκ τούτου η δημιουργία περιορισμών ανταγωνιστικού χαρακτήρα βασίζεται σε μεγάλο βαθμό στην ύπαρξη υποχρεώσεων πρόσβασης, σε χονδρικό επίπεδο, στον παροχέα με ΣΙΑ (=ΑΤΗΚ: βλ. προηγούμενο κύκλο εξέτασης αγοράς) ιδιαίτερα εκεί όπου κάλυψη προσφέρεται μόνο από το σταθερό δίκτυο της ΑΤΗΚ. Η ΑΤΗΚ δεν θα είχε κανένα κίνητρο να προχωρήσει στη διάθεση χονδρικών προϊόντων σε εναλλακτικούς παροχείς ή έστω σε κάποια ελκυστική προσφορά λιανικών προϊόντων. Στον Πίνακα 3 απεικονίζονται τα ποσοστά των παροχέων στις περιοχές όπου υπάρχει μόνο παρουσία του δικτύου της ΑΤΗΚ.

Πίνακας 3

Ποσοστά σε περιοχές με Παρουσία Μόνο του Δικτύου του Εγκατεστημένου Παροχέα											
Αριθμός Συνδρομητών					Ποσοστό Συνδρομητών						
Cyta	Primetel	MTN	Cablenet	Σύνολο	Cyta	Primetel	MTN	Cablenet	Σύνολο	Νοικοκυριά	%Διείσδυσης
83481	12545	2913	163	99102	84%	13%	3%	0%	100%	129,591	76%

Η σύγκριση των μεριδίων αγοράς που καταγράφονται στους Πίνακες 1 και 3 αναδεικνύουν τη δυσμενή για τον καταναλωτή προοπτικής 'αντίπαλου δέους' σε επίπεδο δικτύου και της δυνατότητας της ΑΤΗΚ να προχωρήσει ενδεχομένως σε επιχειρηματικές κινήσεις ανεξάρτητα από την αγορά τόσο σε χονδρικό (π.χ. άρνηση προσφοράς ευρυζωνικής πρόσβασης, ή δημιουργίας συνθηκών συμπίεσης περιθωρίου κέρδους) όσο και σε λιανικό επίπεδο (π.χ. διαφοροποίηση της τιμολόγησης) με στόχο τη δημιουργία μονοπωλίου.

Γράφημα 5

⁵⁷ Με μωβ χρώμα η κάλυψη του δικτύου της Cablenet και με ροζ χρώμα η κάλυψη του δικτύου της ΑΤΗΚ.

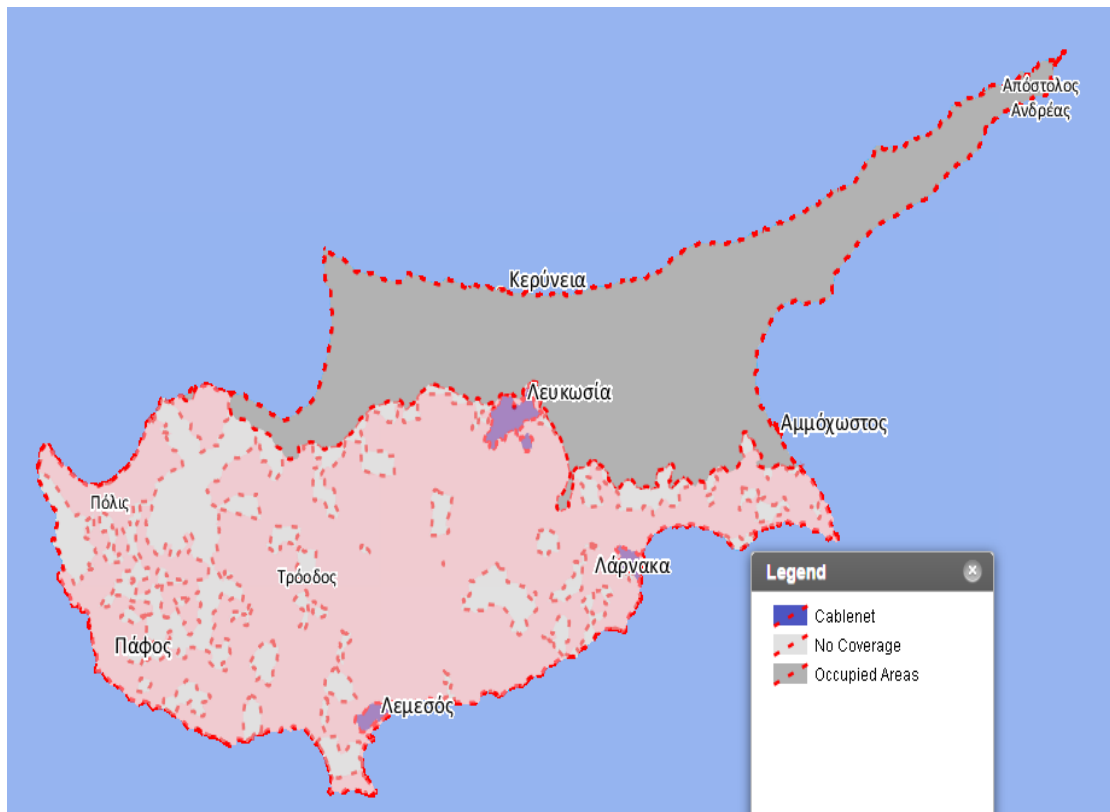

3.3.4 Χονδρικό Επίπεδο

Με τη λιανική αγορά να έχει αναγνωριστεί ως μη αποτελεσματικά ανταγωνιστική στην απουσία ρύθμισης, η αγορά που θα πρέπει να αναλυθεί στη συνέχεια είναι η χονδρική αγορά που βρίσκεται στο υψηλότερο σημείο⁵⁸ στην κάθετη αλυσίδα προσφοράς, δηλαδή στην παρούσα περίπτωση η χονδρική Αγορά Τοπικής Πρόσβασης (Αγορά 3α).

Η αγορά Χονδρικής Τοπικής Πρόσβασης (Wholesale Local Access – WLA)⁵⁹ περιλαμβάνει τα φυσικά ή παθητικά προϊόντα πρόσβασης που καθιστούν δυνατή τη μετάδοση υπηρεσιών δεδομένων, με την αδεσμοποίητη πρόσβαση στον τοπικό βρόχο και υπό-βρόχο να αποτελούν τα πλέον σχετικά προϊόντα της αγοράς. Η Επεξηγηματική Σημείωση αναφέρει ότι δεν έχει αναφερθεί στις μέχρι τώρα εξετάσεις αγοράς οποιαδήποτε διακοπή της αλυσίδας υποκατάστασης κατά τη σύγκριση των ευρυζωνικών υπηρεσιών μέσω χαλκού με τα αντίστοιχα προϊόντα μέσω οπτικών ινών (FTTH, FTTB, FTTC/VDSL). Η αποδεσμοποίηση των υπο-βρόχων αποτελεί συνήθως την πλέον κατάλληλη κανονιστική υποχρέωση, δεδομένου ότι

⁵⁸ '...the most upstream wholesale market.' Σύσταση 2014-Επεξηγηματική σημείωση. Το επεξηγηματικό σημείωμα συνεχίζει αναφέροντας τα ακόλουθα: '...After imposing regulatory remedies at the most upstream wholesale level, a "modified Greenfield approach" should be carried out at retail level in order to determine whether *ex ante* regulation of a more downstream market- in this case Wholesale Central Access- is necessary as well in order to remedy any remaining competition problem'...

⁵⁹ EXPLANATORY NOTE accompanying the document Commission Recommendation on relevant product and service markets within the electronic communications sector susceptible to *ex ante* regulation in accordance with Directive 2002/21/EC of the European Parliament and of the Council on a common regulatory framework for electronic communications networks and services.

διασφαλίζει τη δυνατότητα στους παροχείς να διαφοροποιούν τα λιανικά τους προϊόντα. Στις περιπτώσεις όμως που η αποδεσμοποίηση δεν είναι δυνατή για τεχνικούς ή οικονομικούς λόγους (π.χ. FTTH GPON, ή FTTC/VDSL), ή ακόμα σε περιπτώσεις όπου ένας συγκεκριμένος τύπος πρόσβασης, όπως η πρόσβαση στον τοπικό υποβρόχο, εμποδίζει την πλήρη αξιοποίηση του οφέλους που προκύπτει από τις τεχνική αύξησης της ταχύτητας VDSL, όπως το vectoring, οι EPA συνήθως επιβάλλουν εικονικά προϊόντα πρόσβασης. Όπως προαναφέρθηκε, τα συγκεκριμένα προϊόντα συμπεριλαμβάνονται στην χονδρική αγορά τοπικής πρόσβασης εάν έχουν συγκεκριμένα χαρακτηριστικά, όπως η παράδοση της υπηρεσίας σε τοπικό επίπεδο, δηλαδή πιο κοντά στον τελικό χρήστη, η εξασφάλιση εγγυημένου εύρους ζώνης και η δυνατότητα πλήρους έλεγχου του δικτύου από τον παροχέα.

3.3.4.1 Δυνατότητα Υποκατάστασης της Ζήτησης

Η πρόθεση της ΑΤΗΚ να αναπτύξει παράλληλα με το δίκτυο πρόσβασης χαλκού, το οποίο θα συνεχίσει να αξιοποιεί με τη χρήση της τεχνολογίας xDSL και των τεχνικών bonding και vectoring⁶⁰, δίκτυο πρόσβασης οπτικών ινών (FTTH – GPON)⁶¹, σε συνδυασμό με την απουσία δεδηλωμένης πρόθεσης άλλου παροχέα να αναπτύξει ξεχωριστό δίκτυο πρόσβασης οπτικών ινών παράλληλα με αυτό της ΑΤΗΚ⁶² περιορίζει το πεδίο διερεύνησης της υποκαταστασιμότητας της ζήτησης στη χονδρική αγορά⁶³ ανάμεσα στα χονδρικά προϊόντα που προσφέρονται με τη χρήση υποδομής χαλκού, οπτικών ινών και ομοαξονικών καλωδίων στο δίκτυο πρόσβασης.

Η υποδομή χαλκού υποστηρίζει χονδρικά προϊόντα αδεσμοποίητης πρόσβασης στον τοπικό υπο/βρόχο, ενώ η υποδομή οπτικών σε τοπολογία GPON υποστηρίζει χονδρικά προϊόντα εικονικής αδεσμοποίητης πρόσβασης σε τοπικό επίπεδο, με χαρακτηριστικά συγκρίσιμα⁶⁴ με αυτά της αδεσμοποίητης πρόσβασης στον τοπικό βρόχο [δηλαδή τοπική πρόσβαση, η χωρητικότητα είναι πρακτικά χωρίς αναλογία συγκέντρωσης (contention ratio) και ο παροχέας που αποκτά πρόσβαση έχει επαρκές έλεγχο του δικτύου ώστε να μπορεί να διαφοροποιήσει τις υπηρεσίες που προσφέρει].

Στον αντίποδα της διαπίστωσης υποκαταστασιμότητας της ζήτησης μεταξύ των υποδομών χαλκού και οπτικών ινών, η παροχή χονδρικών υπηρεσιών αδεσμοποίητης πρόσβασης στο δίκτυο πρόσβασης δικτύου με ομοαξονικό καλώδιο δεν θεωρείται τεχνικά δυνατή αλλά ούτε

⁶⁰ Βλ. σχετική αλληλογραφία ΑΤΗΚ Οκτ'15

⁶¹ Με τους δύο τύπους δικτύων να αντιμετωπίζονται ως φέροντες υποκατάστατα προϊόντα σε χονδρικό επίπεδο λιανικό (βλ. ανάλυση στην Επεξηγηματική Σημείωση)

⁶² Η μελέτη {Analysys Mason - <http://www.ocecpr.org.cy/el/content/paroyyasi-ton-apotelesmaton-tis-meletis-gia-tin-epispeysi-tis-anaptyxis-diktyon-epomenis>} συμπεραίνει ότι η δημιουργία πολλαπλών παρόμοιων δικτύων στην κυπριακή αγορά δεν εγυάται τη βιωσιμότητά τους. Βλ. επίσης απαντήσεις παροχέων στο σχετικό ερωτηματολόγιο ΓΕΡΗΕΤ στο πλαίσιο του παρόντος κύκλου εξέτασης της Αγοράς 3.

⁶³ Βλ. ορισμό λιανικής αγοράς που προηγήθηκε στο Μέρος 3.

⁶⁴ Βλ. σχετική αναφορά στην Επεξηγηματική Σημείωση της Σύστασης του 2014 .

και οικονομικά βιώσιμη λόγω του υψηλού κόστους που προϋποθέτει η αναπαραγωγή σχεδόν ολόκληρου το ομοαξονικού δικτύου κατά τη χρήση της 'αδεσμοποιητής πρόσβασης' αφού η πρόσβαση στο ομοαξονικό δίκτυο της Cablenet γίνεται σε περιφερειακό επίπεδο.

Ο εναλλακτικός τύπος πρόσβασης σε δίκτυο ομοαξονικών καλωδίων που δυνατόν να προσφέρεται μέσω της από κοινού χρήσης του φάσματος (spectrum sharing)⁶⁵, παρουσιάζει προβλήματα στο χονδρικό αλλά και στο λιανικό επίπεδο αφού μειώνει τη γκάμα προϊόντων ευρυζωνικής πρόσβασης υψηλών ταχυτήτων μέσω του ομοαξονικού δικτύου για κάθε παροχέα που το χρησιμοποιεί (καταμερισμός της μέγιστης χωρητικότητας στους χονδρικούς χρήστες⁶⁶), εξασθενώντας τον ανταγωνιστικό περιορισμό σε λιανικό επίπεδο, με σαφείς δυσμενείς επιπτώσεις στους καταναλωτές.

Ως εκ τούτου, η αδεσμοποίητη πρόσβαση στο ομοαξονικό δίκτυο και η από κοινού χρήση του φάσματος του ομοαξονικού δικτύου, δεν αποτελεί υποκατάστατο της αδεσμοποιητής πρόσβασης σε τοπικό βρόχο του χάλκινου δικτύου ή της εφάμιλλης εικονικής αδεσμοποιητής πρόσβασης που επιτυγχάνεται σε δίκτυο GPON ή στην περίπτωση εφαρμογής της τεχνικής vectoring σε τεχνολογία FTTC.

3.3.4.2. Δυνατότητα Υποκατάστασης Προσφοράς

Σήμερα, το δίκτυο του εγκατεστημένου παροχέα (ΑΤΗΚ) περιλαμβάνει περίπου 303,439 συνδέσεις⁶⁷ με πλήρη εθνική γεωγραφική κάλυψη. Τα διαθέσιμα ζεύγη του χάλκινου δικτύου της ΑΤΗΚ ανέρχονται σε περίπου 748000⁶⁸. Το εκτεταμένο αυτό δίκτυο αναπτύχθηκε από τον εγκατεστημένο παροχέα (ΑΤΗΚ) κατά τη διάρκεια σημαντικής χρονικής περιόδου και ως επί το πλείστον κατά την περίοδο του μονοπωλίου της (μέχρι το 2003) για την παροχή υπηρεσιών τηλεφωνίας και δεδομένων στην Κύπρο. Επομένως, υπάρχουν σημαντικοί φραγμοί εισόδου για άλλους παροχείς που θα επιθυμούσαν να αναπτύξουν ένα αντίστοιχο δίκτυο πρόσβασης. Αυτό τεκμηριώνεται και από τη μελέτη της Analysis Mason⁶⁹ η οποία διεξήχθη για λογαριασμό του ΓΕΡΗΕΤ με χρηματοδότηση από την Ευρωπαϊκή Τράπεζα Ανασυγκρότησης και Ανάπτυξης (European Bank for Reconstruction and Development - EBRD), όπου το σενάριο δημιουργίας δικτύου από εναλλακτικούς που δεν διαθέτουν δικό τους δίκτυο ή από ένα τρίτο επενδυτή κρίνεται μη βιώσιμο.

⁶⁵ Με αυτό τον τρόπο αριθμός παροχέων έχουν πρόσβαση σε ξεχωριστά τμήματα του φάσματος συχνοτήτων του ομοαξονικού δικτύου.

⁶⁶ Σε διάσταση με την περιγραφή των ισοδύναμων προϊόντων εικονικής πρόσβασης που καταγράφεται στην Επεξηγηματική Σημείωση της Σύστασης του 2014 .

⁶⁷ Πηγή : Παρατηρητήριο Αγοράς (2015)

⁶⁸ Πηγή: ΑΤΗΚ

⁶⁹ Broadband Acceleration Study for Cyprus, January 2016, ref: 2004830/55

Εναλλακτικά, χονδρική προσφορά υπηρεσίας θα μπορούσε να λαμβάνεται από δίκτυα FWA για τα οποία, όμως, δεν υπήρξε ενδιαφέρον για αδειοδότηση⁷⁰.

Περαιτέρω, ούτε η ΑΗΚ η οποία διαθέτει ιδιόκτητο δίκτυο οπτικών ινών είναι σε θέση να αποτελέσει εναλλακτική λύση αφού (α) το δίκτυο της δεν φθάνει στο υποστατικό του τελικού χρήστη, και (β) δεν σκοπεύει, εντός του χρονικού πλαισίου αναφοράς της παρούσας εξέτασης αγοράς να αναπτύξει δίκτυο πρόσβασης ηλεκτρονικών επικοινωνιών.

Από τους εναλλακτικούς παροχείς κανένας δεν έχει εκδηλώσει πρόθεση ανάπτυξης ιδιόκτητου δικτύου το οποίο να είναι σε θέση να υποστηρίξει προϊόντα Χονδρικής Ευρυζωνικής Πρόσβασης⁷¹.

3.3.5. Συμπέρασμα αναφορικά με τη σχετική Αγορά χονδρικής παροχής τοπικής πρόσβασης σε σταθερή θέση

Ο Επίτροπος καταλήγει στο συμπέρασμα ότι, στο χρονικό πλαίσιο της παρούσας ανάλυσης, η σχετική αγορά περιλαμβάνει τα χονδρικά προϊόντα ευρυζωνικής πρόσβασης που προσφέρονται από το δίκτυο πρόσβασης χάλκινων ζευγών και από το δίκτυο οπτικών ινών.

3.3.6 Η σχετική Γεωγραφική Αγορά

Ο Επίτροπος, στο πλαίσιο καθορισμού της σχετικής γεωγραφικής αγοράς, έλαβε υπόψη το γεγονός ότι ο εγκατεστημένος παροχέας (ΑΤΗΚ) έχει αναπτύξει σε μεγάλο βαθμό το δίκτυο πρόσβασης στον τελικό χρήστη με τη χρήση μεταλλικών βρόχων (γεωγραφική κάλυψη πέραν του 100%⁷²) και προτίθεται να αναπτύξει δίκτυο οπτικών ινών εντός του χρονικού ορίζοντα της παρούσας εξέτασης. Ως εκ τούτου καταλήγει στην άποψη ότι η σχετική γεωγραφική αγορά για την παροχή χονδρικής τοπικής πρόσβασης σε σταθερή θέση καλύπτει όλη την επικράτεια της Κυπριακής Δημοκρατίας.

3.4 Γενικό Συμπέρασμα

Καταληκτικά, ο Επίτροπος έχει διαμορφώσει την άποψη ότι υπάρχει μια διακριτή σχετική αγορά στην Κύπρο για την παροχή χονδρικής τοπικής Πρόσβασης σε σταθερή θέση η οποία

⁷⁰ Ο Δ ΤΗΕ στο πλαίσιο κοινής διαδικασίας αδειοδότησης με τον ΕΡΗΕΤ προχώρησε σε προκήρυξη διαγωνισμού [2011] για την εκχώρηση αδειών στις ζώνες φάσματος 3,4 – 3,8 GHz και 24 – 26 GHz για την ανάπτυξη συστημάτων ασύρματης πρόσβασης, FWA. Η διαδικασία ακυρώθηκε λόγω της μη υποβολής αιτήσεων παρά τις δύο χρονικές παρατάσεις που δόθηκαν από τις αρμόδιες αρχές προς αυτό το σκοπό.

⁷¹ Βλ. απαντήσεις σε ερωτηματολόγια παροχέων για εξέταση της αγοράς 3^α (2015)

⁷² Ποσοστό πληθυσμού που καλύπτεται από Κεντρικούς Κατανεμητές Καλωδίων (MDFs) στους οποίους συνδέεται xDSL εξοπλισμός.

αφορά την προσφορά πρόσβασης σε ευρυζωνικές υπηρεσίες μέσω (α) χάλκινων καλωδίων με χρήση τεχνολογιών xDSL περιλαμβανομένων των τεχνικών bonding και vectoring, και (β) μέσω δικτύου οπτικών ινών και καλύπτει γεωγραφικά όλη την επικράτεια της Κυπριακής Δημοκρατίας.

ΜΕΡΟΣ 4 ΑΝΑΛΥΣΗ ΣΧΕΤΙΚΗΣ ΑΓΟΡΑΣ

4.1. Εισαγωγή

Με δεδομένο τον ορισμό της σχετικής αγοράς και της γεωγραφικής της διάστασης, ο Επίτροπος, σε αυτό το Μέρος, πραγματοποιεί ανάλυση του καθεστώτος του ανταγωνισμού στην υπό εξέταση αγορά. Κατά τη διενέργεια της ανάλυσης της σχετικής αγοράς, ο Επίτροπος εξετάζει εάν υφίσταται αποτελεσματικός ανταγωνισμός και αξιολογεί το ενδεχόμενο καθορισμού οργανισμού/ών με Σημαντική Ισχύ στην αγορά. Στην περίπτωση καθορισμού παροχέα/παροχέων ως έχοντα/εχόντων Σημαντική Ισχύ στην αγορά, αυτό συνεπάγεται την επιβολή από τον Επίτροπο των κατάλληλων ρυθμιστικών υποχρεώσεων, όπως αυτά ορίζονται στον Νόμο, προκειμένου να αντιμετωπισθεί η διαπιστωθείσα έλλειψη αποτελεσματικού ανταγωνισμού.

Όπως υπογράμμισε το Ευρωπαϊκό Δικαστήριο, το γεγονός της διαπίστωσης δεσπόζουσας θέσης δεν αποκλείει την ύπαρξη κάποιου ανταγωνισμού στην αγορά. Επιτρέπει πάντως στον Οργανισμό που κατέχει τέτοια θέση, εάν όχι να προσδιορίζει, τουλάχιστον να επηρεάζει αισθητά τους όρους με τους οποίους θα αναπτυχθεί ο ανταγωνισμός, και σε κάθε περίπτωση να ενεργεί χωρίς να λαμβάνει υπόψη οποιοδήποτε ανταγωνιστικό περιορισμό εφόσον η συμπεριφορά αυτή δεν αποβαίνει εις βάρος της⁷³.

4.2. Κριτήρια καθορισμού Οργανισμού/ών με Σημαντική Ισχύ στην Αγορά

Είναι σημαντικό να σημειωθεί ότι η ύπαρξη δεσπόζουσας θέσης δεν καθορίζεται αποκλειστικά και μόνο στη βάση του μεριδίου της αγοράς που ένας παροχέας δυνατόν να κατέχει⁷⁴.

Πρόσθετα κριτήρια τα οποία δυνατό να χρησιμοποιούνται (όχι κατ' ανάγκη σωρευτικά) για την κατάληξη σε συμπεράσματα σε σχέση με την ύπαρξη οργανισμού με δεσπόζουσα θέση σε μια αγορά συμπεριλαμβάνουν τα ακόλουθα:

- Μέγεθος Παροχέα
- Κυριότητα ή έλεγχος υποδομής η οποία δεν υποκαθίσταται εύκολα
- Τεχνολογικό πλεονέκτημα ή υπεροχή
- Απουσία ή μειωμένη αντισταθμιστική αγοραστική ισχύς
- Εύκολη ή με-ειδική-μεταχείριση πρόσβαση σε οικονομικούς πόρους

⁷³ Στην Υπόθεση 85/76 Hoffmann-La Roche κατά Επιτροπής, [1979] συλλογή 461, παράγραφος 39, το Δικαστήριο υπογραμμίζει ότι σε αντίθεση με την περίπτωση μονοπωλίου, όπου κάθε μορφής ανταγωνισμός αποκλείεται, η δεσπόζουσα θέση δεν αποκλείει την ύπαρξη κάποιας μορφής ανταγωνισμού. Με βάση το σκεπτικό αυτό, η νομοθετική ή ρυθμιστική άρση του μονοπωλίου σε μια αγορά ηλεκτρονικών επικοινωνιών μπορεί μεν να επιτρέπει, για πρώτη φορά, κάποιας μορφής ανταγωνισμό, δεν σημαίνει όμως αναγκαστικά ότι ο εγκατεστημένος παροχέας (δηλ. η ΑΤΗΚ) δεν κατέχει πλέον δεσπόζουσα θέση και ότι δεν θα πρέπει πλέον να χαρακτηρίζεται ως διαθέτων ΣΙΑ.

⁷⁴ Κατευθυντήριες Γραμμές Επιτροπής, παρ. 75.

- Διαφοροποιημένα προϊόντα/υπηρεσίες
- Οικονομίες κλίμακας
- Οικονομίες φάσματος
- Κάθετη δραστηριοποίηση
- Πολύ αναπτυγμένο δίκτυο διάθεσης και πωλήσεων
- Απουσία εν δυνάμει ανταγωνισμού
- Φραγμοί στην επέκταση.

4.3. Αξιολόγηση καθεστώτος Ανταγωνισμού στη Σχετική Αγορά

4.3.1 Δομή και Μεριδία Αγοράς

Στην Κυπριακή αγορά, και ως αποτέλεσμα της ανάλυσης που προηγήθηκε στο Μέρος 3 δεν υφίσταται κατά την παρούσα φάση άλλος παροχέας μεταλλικών υπο/βρόχων πέραν του εγκατεστημένου παροχέα. Όσον αφορά την ανάπτυξη δικτύου πρόσβασης οπτικών ινών, μόνο ο εγκατεστημένος παροχέας (ΑΤΗΚ) κατέθεσε πλάνο ανάπτυξης ενός τέτοιου δικτύου⁷⁵, ενώ οι εναλλακτικοί παροχείς δεν έχουν εκδηλώσει πρόθεση ανάπτυξης εναλλακτικού δικτύου, ενώ, επιπλέον, μια τέτοια ενδεχόμενη επένδυση δεν κρίνεται βιώσιμη⁷⁶.

Ως εκ των δεδομένων ενώπιόν του, ο Επίτροπος καταλήγει στο συμπέρασμα ότι ο εγκατεστημένος παροχέας (ΑΤΗΚ) κατέχει το 100% του μεριδίου της σχετικής αγοράς. Η εκτίμηση αυτή αναμένεται να διατηρηθεί ή τουλάχιστον να μην τροποποιηθεί σημαντικά μέσα στο χρονικό ορίζοντα της παρούσας εξέτασης αγοράς (3 έτη).

Θα πρέπει να παρατηρηθεί ότι, σύμφωνα με πάγια Κοινοτική νομολογία, τα υπερβολικά μεγάλα μερίδια αγοράς (πάνω από 50%) αποτελούν αυτά καθαυτά, εκτός εξαιρετικών περιπτώσεων, τεκμήριο δεσπόζουσας θέσης⁷⁷.

4.3.2 Έλεγχος Υποδομής η οποία δεν υποκαθίσταται εύκολα

Η ΑΤΗΚ είναι ο μοναδικός παροχέας που διαθέτει δίκτυο πρόσβασης μεταλλικών υπο/βρόχων το οποίο για όλους τους πρακτικούς σκοπούς καλύπτει ολόκληρη τη γεωγραφική έκταση της Κυπριακής Δημοκρατίας. Οι εναλλακτικοί παροχείς σκοπεύουν να αναπτύξουν οπτικούς βρόχους μόνο για την εξυπηρέτηση των επιχειρηματικών πελατών, σε μεμονωμένη βάση.

⁷⁵ Επιστολή ΑΤΗΚ 9^{ης} Οκτωβρίου 2015, Αρχιτεκτονική Οπτικού Δικτύου Πρόσβασης Cyta

⁷⁶ 'Broadband acceleration study for Cyprus', 29 January 2016. Η δεδηλωμένη πρόθεση της Cablenet να προχωρήσει σε περαιτέρω ανάπτυξη του δικού της δικτύου ομοαξονικών καλωδίων δεν επηρεάζει την παρούσα ανάλυση αφού το δίκτυο ομοαξονικών καλωδίων δεν εμπίπτει στον ορισμό της σχετικής αγοράς

⁷⁷ Κατευθυντήριες Γραμμές, παρ. 75.

Αντιθέτως, πρόθεση της ΑΤΗΚ είναι η σταδιακή αντικατάσταση των μεταλλικών με οπτικούς βρόχους σύμφωνα με τα πλάνα που έχουν περιγραφεί στην πιο πάνω παράγραφο (μετά από μια περίοδο συνύπαρξης, η οποία θα εκτείνεται τουλάχιστον μέχρι το χρονικό όριο της παρούσας μελέτης). Η ΑΤΗΚ διαθέτει έναντι των εναλλακτικών παροχών ένα σημαντικό πλεονέκτημα, αναφορικά με τη χρήση απαραίτητης υποδομής για την ανάπτυξη δικτύου νέας γενιάς. Σε μια αγορά του μεγέθους της Κυπριακής, η προσπάθεια δημιουργίας νέας υποδομής για όλη την επικράτεια με τις ίδιες δυνατότητες δεν αποτελεί ρεαλιστικό και βιώσιμο επιχειρηματικό σχεδιασμό. Ο Επίτροπος είναι της άποψης ότι για το χρονικό πλαίσιο της παρούσας ανάλυσης η ΑΤΗΚ θα διατηρήσει τη Σημαντική Ισχύ της στη συγκεκριμένη αγορά.

4.3.3 Αντισταθμιστική Αγοραστική Ισχύς

Η αγορά δεν παρουσιάζει τέτοια δυνατότητα λόγω της φύσης του προϊόντος το οποίο προσφέρεται σε μεγάλη κλίμακα μόνο από τον εγκατεστημένο παροχέα (ΑΤΗΚ).

4.3.4 Οικονομίες Κλίμακας

Ο εγκατεστημένος παροχέας (ΑΤΗΚ) απολαμβάνει οικονομίες κλίμακας οι οποίες απορρέουν από το μέγεθος του δικτύου του, και την πρόσβαση του στο σύνολο των εν δυνάμει πελατών.

4.3.5 Κάθετη δραστηριοποίηση

Ο εγκατεστημένος παροχέας (ΑΤΗΚ) είναι κάθετα δραστηριοποιημένος και ελέγχει τόσο τα χονδρικά όσο και τα σχετικά λιανικά προϊόντα.

4.3.6 Απουσία εν δυνάμει (δυνητικού) ανταγωνισμού/Εμπόδια Εισόδου

Η άποψη του Επιτρόπου είναι ότι η είσοδος στην χονδρική αγορά προσφοράς Φυσικής Πρόσβαση σε Υποδομή Δικτύου (περιλαμβανόμενης της μεριζόμενης και της πλήρως αδεσμοποίητης πρόσβασης στον τοπικό υπο/βρόχο) σε σταθερή θέση θα απαιτούσε σημαντικές επενδύσεις, κυρίως υπό την μορφή μη ανακτήσιμων δαπανών (sunk costs). Οι σημαντικές αυτές μη ανακτήσιμες δαπάνες, σε συνδυασμό με τις οικονομίες κλίμακας και φάσματος δραστηριοτήτων που απορρέουν από την κυριότητα των δικτύων πρόσβασης, ενισχύουν σημαντικά τα εμπόδια εισόδου για παροχείς που θα μπορούσαν να εξετάσουν το ενδεχόμενο κατασκευής νέων δικτύων τοπικής πρόσβασης (χρησιμοποιώντας κυκλώματα στρεπτού ζεύγους μεταλλικών καλωδίων για τη σύνδεση στον τελικό χρήστη). Επομένως η

είσοδος νέου παροχέα σταθερού δικτύου στην Κύπρο μέσα στα χρονικά πλαίσια της παρούσας ανάλυσης είναι ελάχιστα πιθανή.

Επί πλέον, και όπως συζητήθηκε πιο πάνω, (Μέρος 3, στα χρονικά πλαίσια της παρούσας ανάλυσης, ο Επίτροπος από τα στοιχεία που έχει ενώπιόν του δεν αναμένει ανάπτυξη εναλλακτικών υποδομών όπως FWA ή PLC στην Κύπρο από άλλους παροχείς από τον εγκατεστημένο, σε επίπεδο που να καθιστούν το διαχειριστή τους αξιόλογο ανταγωνιστή.

4.4. Τελικό Συμπέρασμα

Σε συνέχεια της ανάλυσης που πραγματοποιήθηκε πιο πάνω ο Επίτροπος καταλήγει στα εξής συμπεράσματα:

- η σχετική αγορά δεν παρουσιάζεται επαρκώς ανταγωνιστική,
- η ΑΤΗΚ κατέχει σημαντική ισχύ στη σχετική αγορά⁷⁸,
- η σχετική αγορά απαιτεί ex -ante ρυθμιστική παρέμβαση.

Με βάση την πιο πάνω ανάλυση η ΑΤΗΚ καθορίζεται σαν οργανισμός με Σημαντική Ισχύ στην Αγορά χονδρικής παροχής τοπικής πρόσβασης σε σταθερή θέση.

⁷⁸ Η οποία αντανakλάται και στην προσφορά λιανικών ευρυζωνικών υπηρεσιών με την ΑΤΗΚ να συγκεντρώνει ποσοστό γύρω στο 63% των συνδρομητών με ευρυζωνική πρόσβαση.

ΜΕΡΟΣ 5 ΠΡΟΤΕΙΝΟΜΕΝΕΣ ΡΥΘΜΙΣΤΙΚΕΣ ΥΠΟΧΡΕΩΣΕΙΣ

5.1 Αξιολόγηση Υφιστάμενης Ρύθμισης

5.1.1. Υφιστάμενη ρύθμιση

Με βάση τη Σύσταση της Επιτροπής, του 2007, ο Επίτροπος μετά από εξέταση της σχετικής αγοράς⁷⁹ είχε καθορίσει την ΑΤΗΚ ως Οργανισμό με Σημαντική Ισχύ στην αγορά Χονδρικής Φυσικής Πρόσβασης σε Υποδομή Δικτύου (περιλαμβανομένης της μεριζόμενης και της πλήρως αδεσμοποίητης πρόσβασης στον τοπικό υπο/βρόχο). Ως εκ τούτου, ο Επίτροπος επέβαλε στην ΑΤΗΚ τις πιο κάτω ρυθμιστικές υποχρεώσεις⁸⁰:

- Υποχρέωση παροχής πρόσβασης στον τοπικό βρόχο ,και συναφών ειδικών ευκολιών,
- Υποχρέωση διαφάνειας μέσω της παροχής πληροφοριών σύμφωνα με την οποία η ΑΤΗΚ υποχρεούται σε παροχή πληροφοριών και δημοσίευσης Υποδείγματος, Προσφοράς Αδεσμοποίητης Πρόσβασης στον ,Τοπικό Βρόχο και υπο-βρόχο),
- Υποχρέωση αμεροληψίας (μη διάκρισης) όπως αναφέρεται στο άρθρο 57 του Νόμου,
- Υποχρέωση λογιστικού διαχωρισμού σύμφωνα με το άρθρο 58 του Νόμου,
- Υποχρέωση ελέγχου τιμών και κοστοστρέφειας

5.1.2 Εικόνα αγοράς

Μέχρι το τέλος του 2015 συνολικά τέσσερις εναλλακτικοί παροχείς είχαν υπογράψει σχετική συμφωνία αδεσμοποίητης πρόσβασης στον τοπικό υπο/βρόχο με την ΑΤΗΚ.

Ως αποτέλεσμα, στη λιανική αγορά προσφέρονται ανταγωνιστικές εμπορικές προσφορές λιανικής ευρυζωνικής πρόσβασης από εναλλακτικούς παροχείς, οι οποίες 'αντανακλώνται'⁸¹ στο μερίδιο αγοράς του κάθε παροχέα, βλ. Πίνακες 4-7, και Γραφήματα 6 και 8.

Η απουσία γεωγραφικά εκτεταμένων εναλλακτικών δικτύων πρόσβασης δημιουργεί εν δυνάμει προβλήματα ανταγωνισμού, ιδιαίτερα στις αγροτικές περιοχές, τα οποία αντιμετωπίζονται μέσω της σύναψης και αποτελεσματικής θέσης σε λειτουργία συμφωνιών χονδρικής ευρυζωνικής πρόσβασης, γεγονός που δημιουργεί τις προϋποθέσεις για την σταδιακή

⁷⁹ Απόφαση αναφορικά με τον Ορισμό Σχετικής Αγοράς, την Ανάλυση Αγοράς και την επιβολή Ρυθμιστικών Υποχρεώσεων στον Οργανισμό με Σημαντική Ισχύ στη σχετική Αγορά (ΣΙΑ) Χονδρικής (Φυσικής) Πρόσβασης σε Υποδομή Δικτύου (περιλαμβανομένης της μεριζόμενης και πλήρως αδεσμοποίητης πρόσβασης στον τοπικό υπο/βρόχο) σε σταθερή θέση (Αγορά 4) (ΑΔΠ 315/2013.).

⁸⁰ Όπως αυτές καθορίζονται στην Απόφαση Επιτρόπου ΑΔΠ 315/2013.

⁸¹ Στην κυπριακή αγορά οι καταναλωτές δείχνουν σαφή προτίμηση στην προσφορά δεσμοποιημένων υπηρεσιών που περιλαμβάνουν ευρυζωνική πρόσβαση (βλ. έρευνα καταναλωτών ΓΕΡΗΕΤ 2015). Ως εκ τούτου τα μερίδια αγοράς δεν αντικατοπτρίζουν ακριβώς τα χαρακτηριστικά της ευρυζωνικής πρόσβασης (διαθεσιμότητα, τιμολόγηση, ποιότητα) που κάθε παροχέας διαθέτει.

επέκταση εναλλακτικών δικτύων στην αγορά (ladder of investment) και καθιστά την περαιτέρω εξέλιξή τους μια πιο ρεαλιστική προοπτική όπως φαίνεται άλλωστε από τα στοιχεία του Παρατηρητηρίου αγοράς του ΓΕΡΗΕΤ, βλ. Γράφημα 7.

Πίνακας 4: Προϊόντα ευρυζωνικής πρόσβασης PRIMETEL

ΠΡΟΪΟΝΤΑ	ΤΗΛΕΟΡΑΣΗ	ΔΙΑΔΙΚΤΥΟ	ΤΗΛΕΟΡΑΣΗ ΚΑΙ ΔΙΑΔΙΚΤΥΟ	ΤΗΛΕΟΡΑΣΗ / ΔΙΑΔΙΚΤΥΟ ΚΑΙ ΤΗΛΕΦΩΝΙΑ	ΤΗΛΕΦΩΝΙΑ ΚΑΙ ΔΙΑΔΙΚΤΥΟ	ΤΗΛΕΦΩΝΙΑ / ΔΙΑΔΙΚΤΥΟ ΚΑΙ ΚΙΝΗΤΗ	ΤΗΛΕΦΩΝΙΑ / ΔΙΑΔΙΚΤΥΟ, ΚΙΝΗΤΗ ΚΑΙ ΤΗΛΕΟΡΑΣΗ	ΤΗΛΕΦΩΝΙΑ ΚΑΙ ΤΗΛΕΟΡΑΣΗ
Τηλεφωνία Internet					X			
Τηλεφωνία + Internet+ κινητή						X		
Τηλεφωνία + Internet+ TV				X				
TV Βασική	X						X	
TV Premium	X							

Πίνακας 5: Προϊόντα ευρυζωνικής πρόσβασης MTN

ΠΡΟΪΟΝΤΑ	ΤΗΛΕΟΡΑΣΗ	ΔΙΑΔΙΚΤΥΟ	ΤΗΛΕΟΡΑΣΗ ΚΑΙ ΔΙΑΔΙΚΤΥΟ	ΤΗΛΕΟΡΑΣΗ / ΔΙΑΔΙΚΤΥΟ ΚΑΙ ΤΗΛΕΦΩΝΙΑ	ΤΗΛΕΦΩΝΙΑ ΚΑΙ ΔΙΑΔΙΚΤΥΟ	ΤΗΛΕΦΩΝΙΑ / ΔΙΑΔΙΚΤΥΟ ΚΑΙ ΚΙΝΗΤΗ	ΤΗΛΕΦΩΝΙΑ / ΔΙΑΔΙΚΤΥΟ, ΚΙΝΗΤΗ ΚΑΙ ΤΗΛΕΟΡΑΣΗ	ΤΗΛΕΦΩΝΙΑ ΚΑΙ ΤΗΛΕΟΡΑΣΗ
Σταθερή και Internet					X			
Triple Play						X		

Πίνακας 6: Προϊόντα ευρυζωνικής πρόσβασης CABLENET

ΠΡΟΪΟΝΤ Α	ΤΗΛΕΟΡΑΣ Η	ΔΙΑΔΙΚΤΥ Ο	ΤΗΛΕΟΡΑΣ Η ΚΑΙ ΔΙΑΔΙΚΤΥΟ	ΤΗΛΕΟΡΑΣΗ / ΔΙΑΔΙΚΤΥΟ ΚΑΙ ΤΗΛΕΦΩΝΙΑ	ΤΗΛΕΦΩΝΙΑ Α ΚΑΙ ΔΙΑΔΙΚΤΥΟ	ΤΗΛΕΦΩΝΙΑ / ΔΙΑΔΙΚΤΥΟ ΚΑΙ ΚΙΝΗΤΗ	ΤΗΛΕΦΩΝΙΑ / ΔΙΑΔΙΚΤΥΟ, ΚΙΝΗΤΗ ΚΑΙ ΤΗΛΕΟΡΑΣΗ	ΤΗΛΕΦΩΝΙΑ Α ΚΑΙ ΤΗΛΕΟΡΑΣ Η
Cable Single Play	X	X						
Cable Double Play			X					
Cable Triple Play				X				

Πίνακας 7: Προϊόντα ευρυζωνικής πρόσβασης CALLSAT

ΠΡΟΪΟΝΤΑ	ΤΗΛΕΟΡΑΣ Η	ΔΙΑΔΙΚΤΥ Ο	ΤΗΛΕΟΡΑΣ Η ΚΑΙ ΔΙΑΔΙΚΤΥΟ	ΤΗΛΕΟΡΑΣΗ / ΔΙΑΔΙΚΤΥΟ ΚΑΙ ΤΗΛΕΦΩΝΙΑ Α	ΤΗΛΕΦΩΝΙΑ Α ΚΑΙ ΔΙΑΔΙΚΤΥΟ	ΤΗΛΕΦΩΝΙΑ / ΔΙΑΔΙΚΤΥΟ ΚΑΙ ΚΙΝΗΤΗ	ΤΗΛΕΦΩΝΙΑ / ΔΙΑΔΙΚΤΥΟ, ΚΙΝΗΤΗ ΚΑΙ ΤΗΛΕΟΡΑΣΗ	ΤΗΛΕΦΩΝΙΑ Α ΚΑΙ ΤΗΛΕΟΡΑΣ Η
Πακέτο CallSat DSL Home με μια αναλογική τηλεφωνική ή γραμμή CallSat (WLR)					X			
Πακέτο CallSat DSL Home		X						
Πακέτο CallSat DSL Home Naked		X						

Στον αντίποδα, περιορίζει την προοπτική επένδυσης σε δίκτυα νέας γενιάς στις περιοχές αυτές δημιουργώντας εν δυνάμει οροφή στη χωρητικότητα των διαθέσιμων προϊόντων, σε επίπεδα πολύ χαμηλότερα από τους στόχους του ψηφιακού θεματολογίου 2020, τους οποίους και το Υπουργείο Μεταφορών Επικοινωνιών και Έργων έχει υιοθετήσει ως στόχους της σχετικής πολιτικής του που αφορά στις ηλεκτρονικές επικοινωνίες⁸². Ως εκ τούτου, οι συνθήκες φαίνεται να ευνοούν ιδιαίτερη ρυθμιστική προσέγγιση, η οποία να λαμβάνει υπόψη την

⁸² Βλ. περιεχόμενο εγγράφου Δημόσιας Διαβούλευσης για το ευρυζωνικό πλάνο της Κύπρου, <http://www.mcw.gov.cy/mcw/dec/dec.nsf/All/95D93825844A46B7C2257F4900380699?OpenDocument>

παρουσία υποδομής xDSL και το ενδεχόμενο της χρήσης τεχνικών όπως bonding και vectoring για την αξιοποίηση του δικτύου πρόσβασης χαλκού.

Γράφημα 6 - Αριθμός ευρυζωνικών συνδέσεων

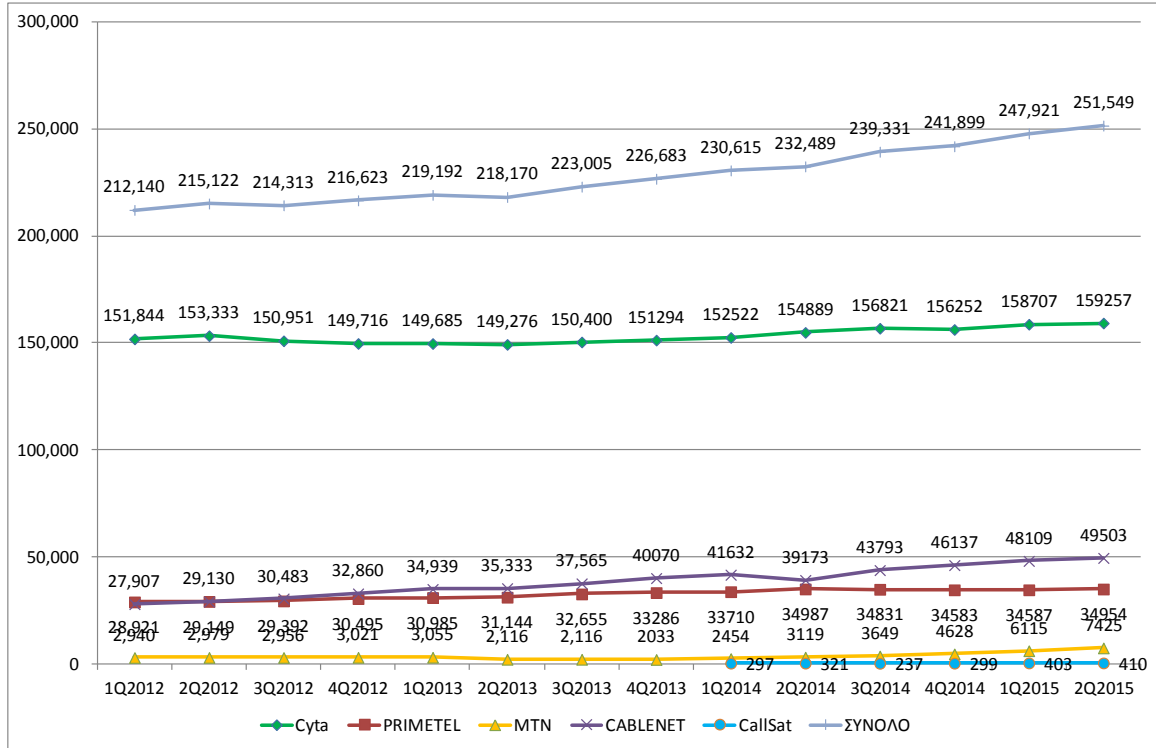

Γράφημα 7

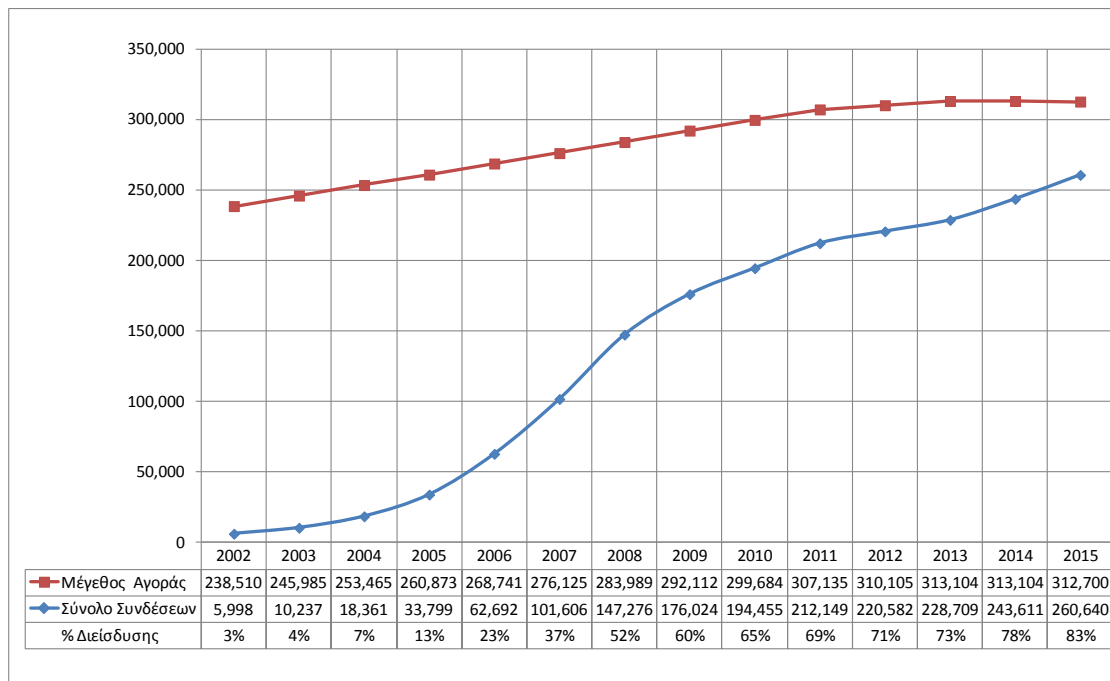

Γράφημα 8

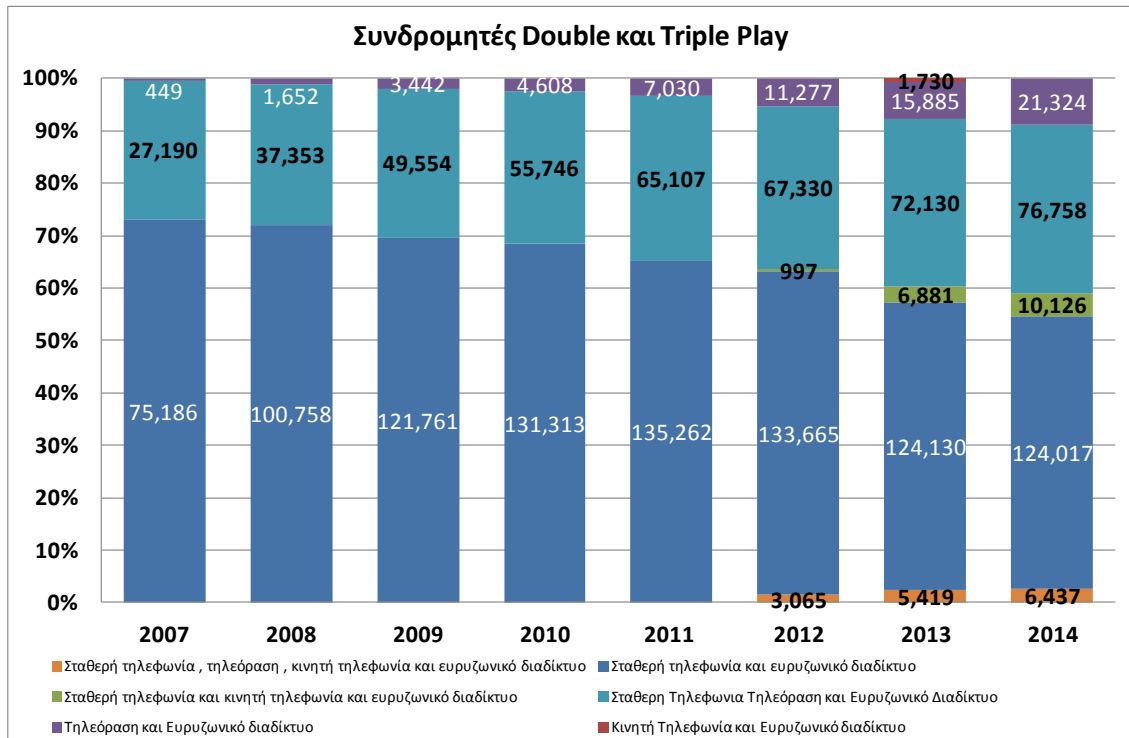

5.1.3 Υφιστάμενες ρυθμιστικές υποχρεώσεις και αξιολόγηση του αντίκτυπου τους στην αγορά

5.1.3.1 Υποχρέωση Παροχής Πρόσβασης στον τοπικό υπο/βρόχο

Ειδικότερα ως προς την υποχρέωση παροχής πρόσβασης ο ΕΡΗΕΤ επέβαλε, μεταξύ άλλων, την εφαρμογή των πιο κάτω ρυθμιστικών μέτρων:

- Την υποχρέωση να παρέχει η ΑΤΗΚ πρόσβαση σε τεχνικά έργα υποδομής τα οποία περιλαμβάνουν κατά κανόνα και όχι αποκλειστικά την πρόσβαση σε επιμέρους αγωγούς, φρεάτια και ιστούς για σκοπούς εγκατάστασης δικτύων νέας γενιάς.
- Την υποχρέωση παροχής αδεσμοποίητης πρόσβασης στην τοπική ίνα και συναφών υπηρεσιών όπως πχ της συνεγκατάστασης όταν και εφόσον θα καθοριζόταν η τοπολογία του δικτύου πρόσβασης του παροχέα με σημαντική ισχύ.

Λόγω του ότι η ΑΤΗΚ δεν ανέπτυξε κατά τη διάρκεια της περιόδου αναφοράς του προηγούμενου κύκλου οπτικό δίκτυο, δεν έχει προσφερθεί οποιαδήποτε μορφή αδεσμοποίητης πρόσβασης στην οπτική ίνα και δεν μπορεί να διαπιστωθεί ο αντίκτυπος αυτής της ρύθμισης.

Το ρυθμιστικό μέτρο της παροχής πρόσβασης καλύπτει τα υφιστάμενα προϊόντα μέσω του χάλκινου δικτύου. Το μέτρο αυτό θεωρείται απαραίτητο ώστε να μπορούν να προσφέρονται στη λιανική αγορά ανταγωνιστικές εμπορικές προσφορές ευρυζωνικής πρόσβασης από εναλλακτικούς παροχείς.

Τον Δεκέμβριο του 2015 υπήρχαν 27311 συνδέσεις ΑΠΤΒ ενώ τον Δεκέμβριο του 2012 υπήρχαν 33.088 συνδέσεις ΑΠΤΒ. Ο αριθμός παρουσιάζει μείωση 17,4%. Το γράφημα 9 παρουσιάζει σύγκριση του αριθμού συνδέσεων ΑΠΤΒ και του αριθμού συνδέσεων μέσω του ομοαξωνικού δικτύου. Επιπρόσθετα σε αυτό το χρονικό πλαίσιο (Δεκέμβριος 2012-Δεκέμβριος 2015) παρατηρήθηκε αύξηση από 3.542 σε 19.954 στις συνδέσεις μέσω Χονδρικής Ευρυζωνικής Πρόσβασης. Η μείωση του αριθμού συνδέσεων ΑΠΤΒ σχετίζεται άμεσα με την αύξηση του αριθμού των συνδέσεων ομοαξωνικού καλωδίου (ιδιαίτερα την περίοδο 2012-13 όταν οι συνδέσεις με ομοαξωνικό καλώδιο παρουσίασαν αύξηση 25% και οι συνδέσεις ΑΠΤΒ παρουσίασαν μείωση 19% για να διατηρηθούν περίπου σταθερές από τότε), ενώ η αύξηση του αριθμού των συνδέσεων χονδρικής ευρυζωνικής πρόσβασης σχετίζεται με την προσέγγιση των παροχών Primetel και MTN που φαίνεται να ευνοούν τη δημιουργία συνθηκών παρουσίας τους με αυτή τη μέθοδο πρόσβασης.

Γράφημα 9

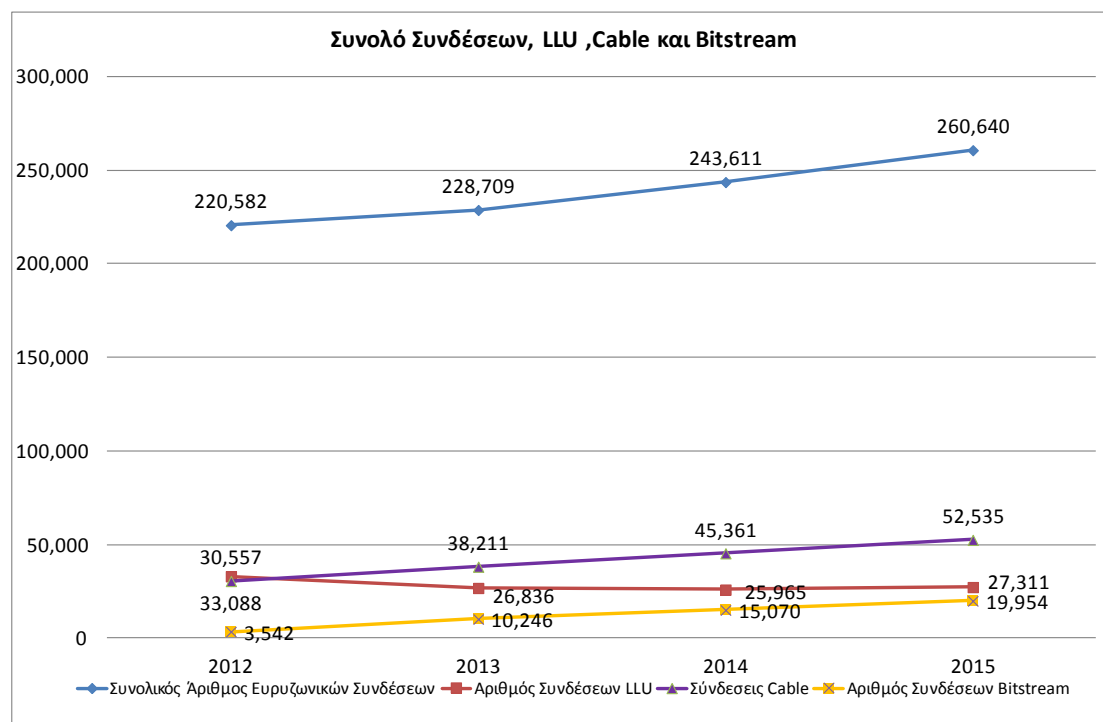

Διαδικασίες μετάβασης

Στις διαδικασίες μετάβασης μεταξύ υπηρεσιών Αδεσμοποίητης Πρόσβασης (πλήρης/μεριζόμενη) και προς τα προϊόντα Αδεσμοποίητης πρόσβασης από άλλα χονδρικά προϊόντα, ορισμένες ενέργειες δεν είναι απαραίτητο να επαναληφθούν αφού έχουν ήδη διενεργηθεί κατά την παροχή των προϊόντων Αδεσμοποίητης Πρόσβασης στο Τοπικό Βρόχο ή άλλων χονδρικών προϊόντων (όπως για παράδειγμα η εισαγωγή και έλεγχος των στοιχείων του τελικού χρήστη, οι ενδεχόμενες μετρήσεις ποιότητας στην γραμμή του τελικού χρήστη, τεχνικές εργασίες στα κέντρα της ΑΤΗΚ κ.α) με αποτέλεσμα οι χρόνοι μετάβασης να μειώνονται σε σύγκριση με τους χρόνους που απαιτούνται για τις αντίστοιχες περιπτώσεις διακοπής και νέας αίτησης, γεγονός που είναι προς όφελος των τελικών χρηστών. Τα υφιστάμενα προϊόντα μετάβασης που παρέχονται από την ΑΤΗΚ περιλαμβάνονται στο υφιστάμενο Υπόδειγμα ΑΠΤΒ. Τα πιο κάτω σενάρια υποστηρίζονται σήμερα από την ΑΤΗΚ:

- Μετάβαση από τα προϊόντα της Χονδρικής Ευρυζωνικής Πρόσβασης στην Αδεσμοποίητη Πρόσβαση στον τοπικό βρόχο/υπο-βρόχο (πλήρη/μεριζόμενη όπου εφαρμόζεται), με δυνατότητα παράλληλης αίτησης φορητότητας, στις περιπτώσεις της πλήρως αδεσμοποίητης πρόσβασης
- Μετάβαση από τη Μεριζόμενη πρόσβαση σε τοπικούς βρόχους στην πλήρως Αδεσμοποίητη πρόσβαση σε Τοπικούς Βρόχους και Τοπικούς Υπο-βρόχους, με δυνατότητα παράλληλης αίτησης φορητότητας
- Μετάβαση από την πλήρως αδεσμοποίητη πρόσβαση στη μεριζόμενη πρόσβαση σε τοπικούς βρόχους
- Μετάβαση από την πλήρως αδεσμοποίητη πρόσβαση στους τοπικούς βρόχους σε πλήρως αδεσμοποίητη πρόσβαση στους τοπικούς υπο-βρόχους
- Μετάβαση μεταξύ εναλλακτικών παροχών από πλήρως/μεριζόμενη αδεσμοποίητη πρόσβαση στους τοπικούς βρόχους και πλήρως αδεσμοποίητη πρόσβαση στους τοπικούς υποβρόχους σε πλήρως/μεριζόμενη αδεσμοποίητη πρόσβαση στους τοπικούς βρόχους και πλήρως αδεσμοποίητη πρόσβαση στους τοπικούς υπο-βρόχους με δυνατότητα παράλληλης αίτησης φορητότητας.

Ο λόγος που έχουν περιληφθεί μόνο τα πιο πάνω σενάρια, είναι το γεγονός ότι η ετοιμασία αυτοματοποιημένων διαδικασιών προϋποθέτει την επικαιροποίηση των πληροφοριακών συστημάτων της ΑΤΗΚ κάτι που απαιτεί χρόνο και μεγάλο κόστος ειδικά για σενάρια για τα οποία αναμένεται ελάχιστη έως καθόλου ζήτηση.

Επιπρόσθετα, διαβουλεύσεις μεταξύ των δικαιούχων παροχών και της ΑΤΗΚ την περίοδο Οκτώβρης-Δεκέμβρης 2011 υπό την εποπτεία του ΓΕΡΗΕΤ, οδήγησαν στην προδιαγραφή 11

σεναρίων που αφορούν περιπτώσεις μετάβασης από προϊόντα ΑΠΤΒ, ΧΕΠ, ΧΕΓ σε προϊόντα ΑΠΤΒ.

Το Υπόδειγμα προσφοράς ΑΠΤΒ έχει εμπλουτιστεί με τα πιο πάνω σενάρια για περιπτώσεις μετάβασης από προϊόντα ΑΠΤΒ, ΧΕΠ, ΧΕΓ σε προϊόντα ΑΠΤΒ τα οποία έχουν διαμορφωθεί ανάλογα με τη ζήτηση και τις ανάγκες της χονδρικής αγοράς. Το ρυθμιστικό μέτρο κρίνεται επιτυχημένο.

Υποχρέωση για διατήρηση και διαμόρφωση Πλάνου Διαχείρισης Συχνοτήτων στον τοπικό υπο/βρόχο

Η Υποχρέωση για δημοσίευση Πλάνου Διαχείρισης Συχνοτήτων (ΠΔΣ) στον τοπικό υπο/βρόχο είχε ως κύριο στόχο την συμπερίληψη των κανόνων και υποχρεώσεων που προέκυψαν από την εισαγωγή της ευρυζωνικής τεχνολογίας VDSL2 στο ενσύρματο δίκτυο πρόσβασης της ΑΤΗΚ σύμφωνα με το περιεχόμενο της Απόφασης ΕΡΗΕΤ 36/2008 (ΚΔΠ 450/2008) όπως τροποποιήθηκε με την ΚΔΠ 352/2012.

Η ως άνω Απόφαση (ΚΔΠ 352/2012) τροποποιήθηκε με την υπ αριθμό ΚΔΠ 368/2014 Απόφαση για σκοπούς εισαγωγής της τεχνολογίας VDSL2 από τους κεντρικούς καταναλωτές καλωδίων και επέκταση των μασκών φάσματος για τα σήματα τεχνολογίας VDSL2 μέχρι τη μέγιστη χρησιμοποιήσιμη συχνότητα (MUF) της τεχνολογίας VDSL2 12a (12 MHz),

Με την υλοποίηση της υποχρέωσης αυτής επιτυγχάνεται η ανεξαρτητοποίηση της ανάπτυξης του δικτύου των εναλλακτικών παροχών από το επιχειρηματικό πλάνο της ΑΤΗΚ συμβάλλοντας στην ανάπτυξη του ανταγωνισμού σε επίπεδο υποδομής. Το ΠΔΣ έχει διασφαλίσει:

- τη μεγιστοποίηση των δυνατοτήτων του εξοπλισμού, σχετικά με το εύρος κάλυψης και την παροχή αναβαθμισμένης ποιότητας ευρυζωνικών υπηρεσιών, που βρίσκεται συνδεδεμένος στους Κεντρικούς Καταναλωτές Καλωδίων (ΚΚΚ) και στους Διακλαδωτές καλωδίων- Πρωτεύοντες ή Δευτερεύοντες.
- Την ελαχιστοποίηση, έως εξάλειψη, του φαινομένου των παρεμβολών μεταξύ σημάτων τεχνολογιών xDSL το οποίο είχε ως αποτέλεσμα την υποβάθμιση της ποιότητας των παρεχομένων υπηρεσιών στους Κύριους καταναλωτές.
- Την παροχή της δυνατότητας σε όλους τους παροχείς που δραστηριοποιούνται στην Αγορά παροχής ευρυζωνικών υπηρεσιών να εισάγουν νέες τεχνολογίες- ειδικότερα τεχνολογίες VDSL2 και SHDSL- με την εγκατάσταση εξοπλισμού στο δίκτυο πρόσβασης με στόχο την παροχή καινοτόμων υπηρεσιών στους συνδρομητές τους.

- Την αποδοτικότερη χρήση των πόρων του δικτύου πρόσβασης με τη δημιουργία ενός επενδυτικά ασφαλούς περιβάλλοντος στην αγορά παροχής υπηρεσιών ευρυζωνικής πρόσβασης .

Το ΠΔΣ περιλήφθηκε στο ΥΠΑΠΤΒ στην έκδοση 2010-3 της 13ης Οκτωβρίου 2010 ως παράρτημα 10. Ακολούθησε ο καθορισμός, σε δεύτερο στάδιο, των παραμέτρων για εισαγωγή σημάτων τεχνολογίας VDSL2 από τους Κεντρικούς Καταναμητές χάλκινων καλωδίων του Δικτύου Πρόσβασης. Το 2014 εκδόθηκε και δημοσιεύτηκε η περί Τροποποίησης της Απόφασης Καθορισμού Υποχρεώσεων και διαδικασιών για τη δημιουργία και εφαρμογή Πλάνου Διαχείρισης Συχνότητων Απόφαση του 2014, Κ.Δ.Π 368/2014. Με την εφαρμογή των κανόνων του ΠΔΣ η δραστηριοποίηση των παροχέων στην προσφορά υπηρεσιών ευρυζωνικής πρόσβασης στο διαδίκτυο αλλά και δεσμοποιημένων υπηρεσιών ευρυζωνικής πρόσβασης υπήρξε έντονη και αποτυπώνεται στα στοιχεία των Γραφημάτων 7 και 8. Στο Γράφημα 10 παρουσιάζονται τα ποσοστά συνδρομητών ανά ρυθμό ταχύτητας στο δίκτυο πρόσβασης πριν και μετά την εφαρμογή του ΠΔΣ. Η αύξηση στις ταχύτητες δεδομένων είναι αισθητή από το πρώτο εξάμηνο του έτους 2011 με κορύφωση στο 2^ο εξάμηνο του 2015. Αισθητή αύξηση στις ταχύτητες άνω των 30 Mbps παρατηρείται κατά το 1ο εξάμηνο του 2014 η οποία όμως διατηρείται σταθερή μέχρι και το 2^ο εξάμηνο του 2015.

Γράφημα 10

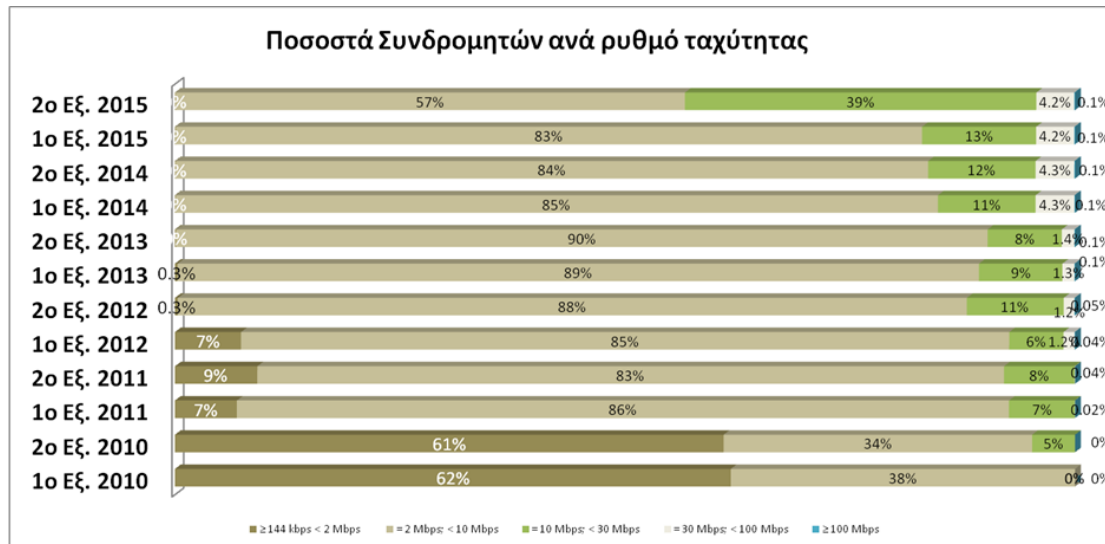

Με την εισαγωγή της ευρυζωνικής τεχνολογίας VDSL2 στο ενσύρματο δίκτυο πρόσβασης της ΑΤΗΚ σύμφωνα με την Απόφαση περί Τροποποίησης της Απόφασης περί Καθορισμού υποχρεώσεων και διαδικασιών για τη δημιουργία Πλάνου Διαχείρισης Συχνότητων, Κ.Δ.Π 352/2012, και την περί τροποποίησης της Απόφασης καθορισμού υποχρεώσεων και διαδικασιών για τη δημιουργία Πλάνου Διαχείρισης Συχνότητων, Απόφαση του 2014 (ΚΔΠ 368/2014), η ρυθμιστική υποχρέωση του ΠΔΣ περιλαμβάνει τους κανόνες και υποχρεώσεις

που απορρέουν από τις αλλαγές αυτές. Επομένως βάσει αυτής της ρυθμιστικής υποχρέωσης επιτεύχθηκε κατά στη διάρκεια της περιόδου αναφοράς του προηγούμενου κύκλου η μεγιστοποίηση των δυνατοτήτων του εξοπλισμού της τεχνολογίας VDSL από τους ΚΚΚ με την ανάλογη αύξηση των ταχυτήτων για τις περιοχές στις οποίες προηγουμένως απαγορευόταν η εισαγωγή σήματος της τεχνολογίας αυτής.

Υποχρέωση από κοινού χρήσης ευκολιών συμπεριλαμβανομένων αγωγών και κτιρίων

Η υποχρέωση από κοινού χρήσης αγωγών και η υποχρέωση σύνδεσης με το δίκτυο κορμού του εναλλακτικού παροχέα (Backhaul) θεωρείται απαραίτητη στα πλαίσια παροχής της Αδεσμοποιητής Πρόσβασης στο Τοπικό βρόχο, ειδικά για τις περιπτώσεις παροχής απομακρυσμένης συνεγκατάστασης σε ένα κέντρο της ΑΤΗΚ, εγκατάστασης του εξοπλισμού του Δικαιούχου για σκοπό παροχής υπηρεσιών στον Υπο-Βρόχο ή από κοινού χρήσης αγωγών από μία εξωτερική καμπίνα έως το τηλεφωνικό κέντρο, στις περιπτώσεις όπου η ΑΤΗΚ έχει ή πρόκειται να αντικαταστήσει το χάλκινο δίκτυο μεταξύ της εν λόγω καμπίνας και του τηλεφωνικού κέντρο με οπτική ίνα. Έχουν καθοριστεί στο Υπόδειγμα διαδικασίες παροχής της υπηρεσίας καθώς και πρόνοιες αποζημιώσεων προς τους Δικαιούχους στις περιπτώσεις καθυστερήσεων μέσω της Συμφωνίας Παροχής Επιπέδου Υπηρεσίας (SLA).

Λαμβάνοντας υπόψη σχετική αξιολόγηση του πλαισίου της παροχής υπηρεσιών συνεγκατάστασης που προσφέρονται από την ΑΤΗΚ, στην οποία το ΓΕΡΗΕΤ συνέλεξε στοιχεία την περίοδο 01/01/2013 μέχρι 01/02/2014, το ποσοστό επιτυχημένων αιτημάτων ανέρχεται στο 93%. Παράλληλα οι υπηρεσίες αυτές συνοδεύονται με αντίστοιχους δείκτες σε συμφωνία SLA και SLG με στόχο την ικανοποίηση αιτημάτων σε καθορισμένο χρόνο. Λαμβάνοντας υπόψη τα στοιχεία αυτά το μέτρο θεωρείται επιτυχημένο στην ανάπτυξη εναλλακτικών δικτύων για την προσφορά αντίστοιχων λιανικών υπηρεσιών από εναλλακτικούς παροχείς.

5.1.3.2. Διαφάνεια – Μη διάκριση

Σε σχέση με τη ρυθμιστικές υποχρεώσεις της διαφάνειας και μη διάκρισης, οι οποίες διατηρήθηκαν και διευρύνθηκαν με σκοπό να καλύψουν και την ανάπτυξη δικτύου νέας γενιάς ο Επίτροπος επέβαλε μεταξύ άλλων στην ΑΤΗΚ:

- (α) Την παροχή πληροφοριών μέσω του Γεωγραφικού Πληροφοριακού Συστήματος (GIS) για θέματα αναφορικά με τα σημεία που βρίσκονται οι βρόχοι και Υπο-βρόχοι, οι αποστάσεις μεταξύ σημείων, καθώς και η χωρητικότητα των καλωδίων, στις περιπτώσεις όπου δεν είναι εφικτή η από κοινού χρήση αγωγών για εγκατάσταση του εξοπλισμού του

Δικαιούχου. Στις περιπτώσεις που παρέχεται η υπηρεσία από κοινού χρήσης αγωγών, τότε η ΑΤΗΚ θα πρέπει να παρέχει στοιχεία σε σχέση με τη διαδρομή των συνεγκατεστημένων καλωδίων. Η πληροφόρηση αυτή θεωρείται σημαντική για τους Δικαιούχους παροχής για σκοπούς ανάπτυξης του δικτύου τους στις περιπτώσεις που δεν είναι εφικτή η από κοινού χρήση των αγωγών της ΑΤΗΚ και οι παροχείς είναι αναγκασμένοι να επιλέξουν μια νέα τοποθεσία εγκατάστασης του εξοπλισμού τους και να ακολουθήσουν νέες εναλλακτικές διαδρομές.

Οι παροχείς έχουν δηλώσει ότι η εφαρμογή του μέτρου αυτού θα μπορούσε να ελεγχθεί περαιτέρω ως προς το είδος και το χρόνο των παρεχόμενων πληροφοριών αφού όπως έχουν δηλώσει παρέχονται μόνο τοπογραφικά σχέδια σε έντυπη μορφή, προκαλείται καθυστέρηση, αύξηση κόστους ανάπτυξης εναλλακτικών δικτύων και σε κάποιες περιπτώσεις λανθασμένες εκτιμήσεις με οικονομικές επιπτώσεις.

Λαμβάνοντας υπόψη τα στοιχεία αυτά, το μέτρο αυτό θα πρέπει να επαναξιολογηθεί ως προς το είδος και τον τρόπο παροχής της πληροφόρησης ώστε να καταστεί επιτυχημένο στην ανάπτυξη εναλλακτικών δικτύων για την προσφορά αντίστοιχων λιανικών υπηρεσιών από εναλλακτικούς παροχείς. Προς διευκόλυνση της αγοράς θα τεθεί στη διάθεση των ενδιαφερόμενων μερών, εντός του πρώτου τριμήνου του 2016, το Σύστημα Χαρτογράφησης Δικτυακών Υποδομών Ηλεκτρονικών Επικοινωνιών της Κυπριακής Δημοκρατίας (GIS).

(β) Τη δημοσίευση αναλυτικής κατάστασης με δείκτες απόδοσης (KPI – Key Performance Indicators). Η ΑΤΗΚ δημοσιεύει αναλυτική κατάσταση με δείκτες απόδοσης σε τριμηνιαία βάση που αφορά την παροχή υπηρεσιών αδεσμοποίητης πρόσβασης στον τοπικό βρόχο για κάθε έναν παροχέα και συγκεντρωτικά για όλους τους εναλλακτικούς και για τα δικά της αντίστοιχα λιανικά προϊόντα.

Ο μέσος χρόνος παροχής σταθερής τηλεφωνίας της ΑΤΗΚ (PSTN), βάσει των στοιχείων του Δ τριμήνου 2014⁸³ είναι 8,72 ημερολογιακές ημέρες κάτι που αποδεικνύει ότι δεν υφίσταται διάκριση μεταξύ λιανικής και χονδρικής αγοράς μετά τη μείωση των χονδρικών χρόνων αφού το αντίστοιχο χονδρικό προϊόν του ανενεργού βρόχου προσφέρεται σε 7,67⁸⁴ ημέρες και του υπο-βρόχου σε 7,49. Το ίδιο ισχύει και για την αποκατάσταση βλαβών όπου η ΑΤΗΚ αποκαθιστά το 77% βλαβών DSL σε 2 ημέρες κάτι που ισχύει και

⁸³ <http://www.ATHKwholesale.com.cy/>

⁸⁴ Σύμφωνα με το Υπόδειγμα ΑΠΤΒ και ανάλογα με το προϊόν, πριν τη συμπλήρωση της εργασίας για την παροχή του Τοπικού Βρόχου, η ΑΤΗΚ ενημερώνει με τηλεομοιοτυπικό μήνυμα το Δικαιούχο για την τελική ημερομηνία και ώρα παράδοσης του Τοπικού Βρόχου.

για τις δικές της βλάβες όπου αποκαθιστά το 77% των δικών της βλαβών εντός 48 ωρών.

Θεωρείται δεδομένο ότι με τους δείκτες απόδοσης επιτυγχάνεται η αποφυγή διάκρισης μεταξύ των εναλλακτικών παροχών, ενώ παράλληλα επιτυγχάνεται μία άμεση σύγκριση μεταξύ των χρόνων που παρέχει η ΑΤΗΚ αντίστοιχες υπηρεσίες στα δικά της τμήματα (για προσφορά υπηρεσίας στους λιανικούς της πελάτες) και στους χρόνους που παρέχει υπηρεσίες μέσω της Αδεσμοποίητης Πρόσβασης στο Τοπικό Βρόχο, λαμβάνοντας υπόψη και το χρόνο που χρειάζεται ο εναλλακτικός παροχέας αφού λάβει το χονδρικό προϊόν να ετοιμάσει και να προσφέρει το λιανικό προϊόν στο δικό του πελάτη.

Έχει δοθεί επίσης η δυνατότητα στους εναλλακτικούς παροχείς να συγκρίνουν τα στοιχεία που έχουν στην κατοχή τους αναφορικά με την παροχή υπηρεσιών αδεσμοποίητης πρόσβασης στο τοπικό βρόχο έτσι ώστε να είναι σε θέση να ελέγξουν άμεσα την εγκυρότητα των στοιχείων της ΑΤΗΚ.

Το ρυθμιστικό μέτρο θεωρείται επιτυχημένο και απαραίτητο στην εξασφάλιση της αρχής της διαφάνειας και της μη διάκρισης

(γ) Τη διατήρηση του ηλεκτρονικού συστήματος η οποία θεωρείται αναγκαία για τους δικαιούχους παροχείς καθώς επιτυγχάνει τη μείωση του χρόνου αξιολόγησης των αιτήσεων και καταγράφει τους χρόνους των αιτήσεων και της απόκρισης της ΑΤΗΚ με αποτέλεσμα να είναι δυνατός ο έλεγχος προόδου του χειρισμού των αιτήσεων.

Οι παροχείς έχουν συνδεθεί με το εργαλείο αυτό και έτσι μπορούν να υποβάλουν αιτήματα και να αξιολογούν την πορεία τους. Έχει αναφερθεί από τους παροχείς ότι η υποβολή αιτημάτων και σε έντυπη μορφή, η οποία θεωρείται απαραίτητη προϋπόθεση από την ΑΤΗΚ, καθυστερεί τη διαδικασία υλοποίησης αιτημάτων. Το ΓΕΡΗΕΤ αξιολογώντας το θέμα αυτό έχει καταλήξει ότι η χρήση του ηλεκτρονικού συστήματος δεν θα πρέπει να απαιτεί και την υποβολή έντυπων αιτήσεων σε ξεχωριστή διαδικασία. Με την ολοκλήρωση του έλεγχου της πρωτότυπης αίτησης από τον Δικαιούχο Παροχέα, οι αιτήσεις θα παραμένουν στην κατοχή του Δικαιούχου Παροχέα ο οποίος έχει την αποκλειστική ευθύνη της φύλαξης τους και της προσκόμισης τους εάν αυτό ζητηθεί σε περιπτώσεις επιλύσεων διαφορών ή δικαστικών υποθέσεων.

5.1.3.3 Υποχρέωση λογιστικού διαχωρισμού

Επιτρέπει τον έλεγχο αναφορικά με την ύπαρξη σταυροειδούς επιδότησης.

5.1.3.4 Υποχρέωση ελέγχου τιμών και κοστοστρέφειας

Η συνεχής αύξηση της έντασης του ανταγωνισμού όπως αντανακλάται στα Γραφήματα 4 και 9, αλλά και η εκ μέρους των παροχών διαφοροποίηση της λιανικής τιμολογιακής πολιτικής τους όπως αντανακλάται από το Γράφημα 10 (αύξηση συνδρομών πέραν των 10Mbps), σε συνδυασμό με το γεγονός της ύπαρξης μόνο δύο ιδιόκτητων δικτύων εκ των οποίων το ένα είναι ομοαξωνικού καλωδίου, και της συνεχούς αύξησης του αριθμού των συνδρομών ΑΠΤΒ και χονδρικής ευρυζωνικής πρόσβασης, βλ. Γράφημα 9, βασίστηκε στις συνθήκες ίσων όρων ανταγωνισμού που η υποχρέωση συντηρεί. Το μέτρο πιθανόν να χρήζει διαφοροποίησης στην προσέγγιση στη νέα περίοδο αναφοράς ενόψει των σημαντικών επενδύσεων που αναμένονται εκ μέρους του υπόχρεου παροχέα σε δίκτυο FTTH και της δαπάνης που αναμένεται να επιφέρει η διατήρηση δύο δικτύων (χαλκού και οπτικών ινών) κατά την περίοδο μετάβασης από το υφιστάμενο δίκτυο στο δίκτυο νέας γενιάς.

5.2 Υπαρκτά και εν δυνάμει Προβλήματα Ανταγωνισμού ως απόρροια του υφιστάμενου καθεστώτος ανταγωνισμού

Το υφιστάμενο καθεστώς ανταγωνισμού είναι απόρροια της εφαρμογής μιας ομάδας ρυθμιστικών υποχρεώσεων. Προκειμένου να αξιολογηθεί καλύτερα η ανάγκη για την επιβολή συγκεκριμένων ρυθμιστικών υποχρεώσεων είναι σημαντικό να ληφθούν υπόψη οι υφιστάμενες υποχρεώσεις που έχουν ήδη επιβληθεί στην ΑΤΗΚ και αναφέρονται στην παράγραφο 5.1.1 και των οποίων ο αντίκτυπος έχει αξιολογηθεί στην παράγραφο 5.1.3. Οι υποχρεώσεις που θα επιβληθούν από τον ΕΡΗΕΤ πρέπει να βασίζονται σε υπαρκτά και εν δυνάμει προβλήματα ανταγωνισμού που εντοπίζονται και να είναι αναλογικές και αιτιολογημένες εν όψει των στόχων που τίθενται στο άρθρο 8 της οδηγίας 2002/21/ΕΚ και στο άρθρο 49 (1) του Νόμου 112(Ι)/2004.

Κατά την τελευταία τριετία και κατόπιν της επιβολής ρυθμιστικών υποχρεώσεων με την Απόφαση (ΑΔΠ 315/2013) ο Επίτροπος δεν διαπίστωσε παραβάσεις της προσφοράς ΑΠΤΒ από την ΑΤΗΚ. Επιπρόσθετα δεν υποβλήθηκαν, αιτήματα για επίλυση διαφοράς από δικαιούχους παροχείς. Ανέκυψαν όμως διάφορα ζητήματα από παράπονα/καταγγελίες ή/και αναφορές από εναλλακτικούς παροχείς για θέματα που σχετίζονται με τις υφιστάμενες υποχρεώσεις, και από τα οποία προκύπτει ότι είναι αναγκαία η βελτίωση και αποσαφήνιση κάποιων διαδικασιών (παροχή πληροφοριών, αυτοματοποίηση διαδικασιών, χρονοδιαγράμματα παροχής υπηρεσιών) τα οποία ο ΕΡΗΕΤ αξιολογεί και λαμβάνει υπόψη στον καθορισμό των ρυθμιστικών υποχρεώσεων του παρόντος κύκλου.

Όπως είχε παρατηρηθεί και στο έγγραφο του ERG «Revised Common Position on the approach to Appropriate remedies in the ECNS regulatory framework»⁸⁵, κατά την επιβολή ρυθμιστικών υποχρεώσεων ex ante οι Εθνικές Ρυθμιστικές Αρχές συχνά δεν μπορούν να παρατηρήσουν στην πράξη μια συγκεκριμένη περίπτωση συμπεριφοράς που νοθεύει τον ανταγωνισμό, αλλά θα πρέπει να λάβουν εκ των προτέρων υπόψη τους την εμφάνιση ενός τέτοιου συγκεκριμένου προβλήματος με βάση τα κίνητρα, που έχουν οργανισμοί με Σημαντική Ισχύ στην Αγορά, να ακολουθήσουν μια τέτοια συμπεριφορά. Το ίδιο έγγραφο του ERG περιέγραφε τέσσερις κατηγορίες ενδεχόμενων προβλημάτων ανταγωνισμού με βάση την αναφορά στις αγορές που εμπλέκονται στην σχετική ανάλυση. Οι τέσσερις αυτές κατηγορίες περιλαμβάνουν προβλήματα:

- κάθετης εκμετάλλευσης ισχύος στην αγορά (vertical leveraging),
- οριζόντιας εκμετάλλευσης ισχύος στην αγορά (horizontal leveraging),
- δεσπόζουσας θέσης σε μία αγορά (χονδρική ή λιανική),
- τερματισμού.

Τα προβλήματα που προκύπτουν από την Σημαντική Ισχύ της ΑΤΗΚ στην υπό εξέταση αγορά εμπίπτουν κυρίως στην πρώτη από τις παραπάνω κατηγορίες: η ΑΤΗΚ λειτουργεί σήμερα τόσο στην χονδρική (υπό εξέταση) αγορά, όσο και στην κάθετα συνδεδεμένη αγορά λιανικής για της παροχή υπηρεσιών ευρυζωνικής πρόσβασης στους τελικούς χρήστες. Ελέγχοντας την ουσιαστική υποδομή τοπικού βρόχου, η ΑΤΗΚ διασφαλίζει την σημαντική ισχύ της τόσο στην χονδρική όσο και στην λιανική αγορά.

Με βάση την εμπειρία από τη μέχρι τώρα εισαγωγή της αδεσμοποίητης πρόσβασης στην Κύπρο, τη σχετική ανάλυση του BEREC⁸⁶ και την ανάλυση της αγοράς από τον Επίτροπο, κρίνεται ότι τα υπαρκτά/πιθανά προβλήματα ανταγωνισμού που τυπικά προκύπτουν από μια τέτοια κατάσταση στη σχετική αγορά, **στην απουσία λήψης ρυθμιστικών μέτρων**, περιλαμβάνουν:

- ✚ Άρνηση συζήτησης / Άρνηση διαπραγμάτευσης / Άρνηση παροχής πρόσβασης,
- ✚ Σε περίπτωση συζήτησης για κατάληξη σε συμφωνία,
 - Μη παροχή πληροφοριών,
 - Διακρίσεις (άνιση μεταχείριση),
 - Υιοθέτηση τακτικής καθυστερήσεων,

⁸⁵ Σελ. 13. Το έγγραφο διατίθεται στο Διαδίκτυο στην ιστοσελίδα

http://www.erg.eu.int/doc/meeting/erg_06_33_remedies_common_position_june_06.pdf

βλ. Επίσης BEREC's Review of the Common Positions on wholesale unbundled access, wholesale broadband access and wholesale leased lines - Stage 1 High Level Principles on issues of non-discrimination στο http://erg.eu.int/documents/berec_docs/index_en.htm#board

⁸⁶

http://berec.europa.eu/eng/document_register/subject_matter/berec/regulatory_best_practices/common_approaches_positions/1127-revised-berec-common-position-on-best-practice-in-remedies-on-the-market-for-wholesale-physical-network-infrastructure-access-including-shared-or-fully-unbundled-access-at-a-fixed-location-imposed-as-a-consequence-of-a-position-of-significant-market-power-in-the-relevant-market

- Σύζευξη/ομαδική πώληση υπηρεσιών (tying/bundling),
- Αδικοιολόγητες απαιτήσεις,
- Διακρίσεις ως προς την ποιότητα προϊόντος,
- Στρατηγικό σχεδιασμό προϊόντος,
- Ανάρμοστη χρήση πληροφοριών σχετικών με τους ανταγωνιστές,
- Υπερβολικές/άνισες τιμές,
- Διεπιδότηση,
- Συμπίεση περιθωρίου,
- Ληστρική τιμολόγηση (predatory pricing).

Επιπρόσθετα, ο Επίτροπος έχει λάβει υπόψη και προβλήματα ανταγωνισμού, που αναφέρονταν στο έγγραφο Revised Berec Common Position on Best Practices in Remedies on the market for wholesale (physical) network infrastructure access (including shared or fully unbundled access) at a fixed location imposed as a consequence of a position of significant market power in the relevant market όπως ενδεικτικά η άρνηση πρόσβασης σε σημαντικές πληροφορίες ουσιώδεις για την ανάπτυξη δικτύου Νέας Γενιάς από Εναλλακτικούς παροχείς.

Λαμβάνοντας υπόψη τα πιο πάνω ο Επίτροπος είναι της άποψης ότι, για να αντιμετωπιστούν τα προβλήματα ανταγωνισμού που αναφέρονται στην παρούσα παράγραφο, οι ρυθμιστικές υποχρεώσεις που επιβλήθηκαν στην ΑΤΗΚ -ιδίως κατόπιν της αξιολόγησης των συνεπειών τους θα πρέπει να διατηρηθούν και όπου απαιτείται, να διαμορφωθούν με τέτοιο τρόπο ώστε να ανταποκρίνονται στις τεχνολογικές εξελίξεις της αγοράς που αναμένονται την επόμενη τριετία

5.3 Εφαρμοστές Αρχές κατά την Επιλογή των Ρυθμιστικών Υποχρεώσεων

Σύμφωνα με το άρθρο 49 του Νόμου, «ο εντοπισμός προσώπου ή προσώπων που έχουν Σημαντική Ισχύ σε μια σχετική αγορά, ατομικά ή συλλογικά οδηγεί στην επιλογή από τον Επίτροπο μιας εύλογης διορθωτικής ρύθμισης ή ρυθμίσεων». Συνεπώς, εφόσον ο Επίτροπος καθόρισε την ΑΤΗΚ ως παροχέα με ΣΙΑ, οφείλει να επιλέξει ρυθμιστικές υποχρεώσεις οι οποίες θα επιβληθούν στην ΑΤΗΚ.

Στο προοίμιο της Οδηγίας Πλαίσιο (παρ. 27) αναφέρεται ότι η εκ των προτέρων κανονιστικές υποχρεώσεις επιβάλλονται μόνο όταν δεν υπάρχει ουσιαστικός ανταγωνισμός και όπου τα μέτρα αποκατάστασης, στο πλαίσιο του εθνικού και ενωσιακού δικαίου του ανταγωνισμού δεν επαρκούν για την αντιμετώπιση του προβλήματος.

Ο Επίτροπος κατά την επιλογή των προς επιβολή ρυθμιστικών υποχρεώσεων έχει καθήκον⁸⁷ να λάβει υπόψη τους στόχους πολιτικής όπως αυτοί καταγράφονται στο άρθρο επίτευξη στόχων πολιτικής όπως αυτοί ορίζονται στο άρθρο 8 της Οδηγίας Πλαίσιο:

- προώθηση του ανταγωνισμού στην προσφορά υπηρεσιών/δικτύων/σχετικών διευκολύνσεων ηλεκτρονικών επικοινωνιών,
- ανάπτυξη της εσωτερικής αγοράς, και
- προώθηση των συμφερόντων των καταναλωτών.

καθώς και των προνοιών του άρθρου 5 της Οδηγίας Πρόσβασης και Διασύνδεσης:

- προώθηση αποδοτικότητας δικτύων,
- προώθηση βιώσιμου ανταγωνισμού, και
- μεγιστοποίηση των ωφελημάτων των τελικών χρηστών.

Επιπρόσθετα, στο άρθρο 8 της Οδηγίας Πλαίσιο, αναφέρεται ότι οι ρυθμιστικές υποχρεώσεις θα πρέπει να είναι κατάλληλες και αναλογικές σε σχέση με το πρόβλημα που έχει εντοπιστεί και να εφαρμόζονται χωρίς διακρίσεις. Παράλληλα, ο Επίτροπος έλαβε σοβαρά υπόψη τον κατάλογο των ρυθμιστικών υποχρεώσεων που δυνατό να επιβάλλονται σε παροχέα με Σημαντική Ισχύ στην Αγορά⁸⁸, καθώς και τα έγγραφα, Revised ERG Common Position on the approach to Appropriate remedies in the ECNS regulatory Framework⁸⁹, και BEREC's Review of the Common Positions on wholesale unbundled access, wholesale broadband access and wholesale leased lines - Stage 1 High Level Principles on issues of non-discrimination⁹⁰, και τις κανονιστικές υποχρεώσεις που προβλέπονται στη Σύσταση της Ευρωπαϊκής Επιτροπής της 20^{ης} Σεπτεμβρίου 2010 σχετικά με τη ρυθμιζόμενη πρόσβαση σε δίκτυα πρόσβασης νέας γενιάς (NGA), τη Σύσταση της Επιτροπής σχετικά με συνεκτικές υποχρεώσεις αμεροληψίας και μεθόδους υπολογισμού του κόστους για την προαγωγή του ανταγωνισμού και τη βελτίωση του επενδυτικού περιβάλλοντος στην ευρυζωνικότητα⁹¹ και το έγγραφο Revised BEREC Common Position on best practice in remedies on the market for wholesale (physical) network infrastructure access (including shared or fully unbundled access) at a fixed location imposed as a consequence of a position of significant market power (SMP) in the relevant market (the WLA CP). Τέλος, ο ΕΡΗΕΤ λαμβάνει σοβαρά υπόψη την καθορισθείσα πολιτική κατεύθυνση του Υπουργείου Μεταφορών Επικοινωνιών και Έργων αναφορικά με την επίτευξη των στόχων του Ψηφιακού Θεματολογίου 2020⁹².

5.4 Προτεινόμενες Ρυθμιστικές Υποχρεώσεις ως απόρροια της παρούσας εξέτασης αγοράς και Αιτιολόγηση

⁸⁷ Κατευθυντήριες γραμμές, παράγραφος 117

⁸⁸ Βλ. Μέρος 10 του Ν.112(Ι)/2004.

⁸⁹ http://www.erg.eu.int/doc/meeting/erg_06_33_remedies_common_position_june_06.pdf

⁹⁰ http://erg.eu.int/documents/berec_docs/index_en.htm#board

⁹¹ Σύσταση της Επιτροπής της 11^{ης} Σεπτεμβρίου 2013 σχετικά με συνεκτικές υποχρεώσεις αμεροληψίας και μεθόδους υπολογισμού του κόστους για την προαγωγή του ανταγωνισμού και τη βελτίωση του επενδυτικού περιβάλλοντος στην ευρυζωνικότητα (2013/466/ΕΕ)..

⁹² Βλ. περιεχόμενο εγγράφου Δημόσιας Διαβούλευσης για το ευρυζωνικό πλάνο της Κύπρου, <http://www.mcw.gov.cy/mcw/dec/dec.nsf/All/95D93825844A46B7C2257F4900380699?OpenDocument>

Στην παρούσα ενότητα ο Επίτροπος παραθέτει τις αναμενόμενες εξελίξεις στην αγορά και τις κανονιστικές υποχρεώσεις που θεωρεί ενδεδειγμένες με βάση το χαρακτήρα των εντοπιζόμενων προβλημάτων, βλ. συζήτηση που προηγήθηκε στις παραγράφους 5.1 – 5.3 και οι οποίες είναι εύλογες και αναλογικές εν όψει των στόχων που τίθενται στο άρθρο 8 της οδηγίας 2002/21/EK και στο άρθρο 49 (1) του Νόμου 112(I)/2004. Δεδομένου του αποτελέσματος αξιολόγησης του καθεστώτος της σχετικής αγοράς και του καθορισμού της ΑΤΗΚ ως οργανισμού με Σημαντική Ισχύ στην Αγορά, βλ. Μέρη 3 και 4 του παρόντος εγγράφου, ο Επίτροπος συζητά στις παραγράφους που ακολουθούν τις υποχρεώσεις που προτίθεται να επιβάλει στην ΑΤΗΚ, παραθέτοντας τη σχετική αιτιολόγηση.

5.4.1 Ανάπτυξη δικτύου FTTH από ΑΤΗΚ

Η ΑΤΗΚ [Οκτώβριος 2015] ενημέρωσε το ΓΕΡΗΕΤ για την πρόθεσή της να επενδύσει την περίοδο 2016-2020 στην οργανωμένη ανάπτυξη δικτύου πρόσβασης οπτικών ινών στους αστικούς εσωτερικούς δακτύλιους⁹³ και σε περιορισμένη κλίμακα 'οικονομικά συμφέρουσες περιοχές' σε εξωτερικούς δακτύλιους, με πρόβλεψη παγκύπριας κάλυψης του 35% των υποστατικών. Η ΑΤΗΚ προτίθεται να χρησιμοποιήσει την τεχνολογία GPON, σε τοπολογία σημείου σε πολλαπλά σημεία (point to multipoint), όπως φαίνεται στο Γράφημα 11.

Γράφημα 11

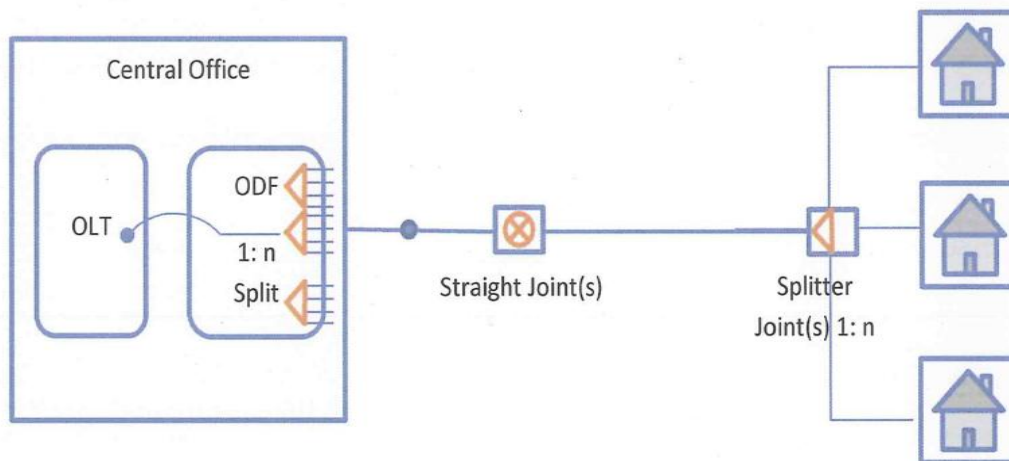

Στις περιοχές που δεν θα αναπτύξει δίκτυο πρόσβασης οπτικών ινών η ΑΤΗΚ, στην ίδια ενημέρωση προς το ΓΕΡΗΕΤ, εκδήλωσε την πρόθεση να αναπτύξει τεχνικές bonding και vectoring.

⁹³ Χαρακτηρίζει απόσταση από τον ΚΚΚ

5.4.2 Υποχρέωση παροχής πρόσβασης και συναφών ειδικών ευκολιών

Σε χονδρικό επίπεδο η αγορά προϊόντων ευρυζωνικής πρόσβασης εξαρτάται από το δίκτυο πρόσβασης χαλκού της ΑΤΗΚ και σε κατοπινό στάδιο και από το δίκτυο πρόσβασης οπτικών ινών του ίδιου παροχέα.

Ως εκ τούτου, η δημιουργία ανταγωνισμού σε επίπεδο λιανικής, πέραν των ανταγωνιστικών πιέσεων που η παρουσία του δικτύου πρόσβασης ομοαξωνικού καλωδίου επιβάλλει, σε περιορισμένο έστω γεωγραφικό χώρο, εξαρτάται από την επιβολή ρυθμιστικών υποχρεώσεων πρόσβασης στο δίκτυο πρόσβασης χαλκού και οπτικών ινών της ΑΤΗΚ.

Δεδομένων των σχεδιασμών της ΑΤΗΚ για επένδυση σε δίκτυο νέας γενιάς, δημιουργείται η ανάγκη διαμόρφωσης της υποχρέωσης πρόσβασης με τρόπο που να επιτρέπει την επένδυση χωρίς να θέτει σε κίνδυνο την ανάπτυξη του ανταγωνισμού. Ειδικότερα η ανάγκη για γεωγραφική διαφοροποίηση των ρυθμιστικών υποχρεώσεων⁹⁴ που επιβάλλονται στην ΑΤΗΚ ανάλογα με την ανάπτυξη του δικτύου της ανταποκρίνεται στην ανάγκη να ληφθούν υπόψη οι εξελίξεις στην αγορά εντός του χρονικού πλαισίου που θα μεσολαβήσει μέχρι την επόμενη εξέταση αγοράς. Οι περιορισμοί που ασκούνται στον παροχέα με ΣΙΑ σε διάφορες γεωγραφικές περιοχές θα ληφθούν υπόψη ούτως ώστε αφενός στις γεωγραφικές περιοχές που δεν υπάρχουν επαρκείς ανταγωνιστικοί περιορισμοί για τον παροχέα με ΣΙΑ να υπάρξουν οι συνθήκες για την δημιουργία τους και αφετέρου στις γεωγραφικές περιοχές όπου παρατηρούνται ανταγωνιστικοί περιορισμοί η ρύθμιση να διαμορφωθεί ανάλογα ώστε να μην επιβαρυνθεί ο παροχέας με ΣΙΑ δυσανάλογα, αλλά να δημιουργηθούν συνθήκες για την προώθηση των επενδύσεων σε υποδομές που είναι δυνατόν να υποστηρίξουν πρόσβαση υψηλών ταχυτήτων, και να υπάρξει χώρος για ανάπτυξη και καινοτομία σύμφωνα με τη Σύσταση της Επιτροπής σχετικά με τη ρυθμιζόμενη πρόσβαση σε δίκτυα νέας γενιάς (NGA) και τη Σύσταση σχετικά με συνεκτικές υποχρεώσεις αμεροληψίας και μεθόδους υπολογισμού του κόστους για την προαγωγή του ανταγωνισμού και τη βελτίωση του επενδυτικού περιβάλλοντος στην ευρυζωνικότητα (2013/466/ΕΕ).

⁹⁴ Βλ Explanatory Note *accompanying the document* Commission Recommendation on relevant product and service markets within the electronic communications sector susceptible to *ex ante* regulation in accordance with Directive 2002/21/EC of the European Parliament and of the Council on a common regulatory framework for electronic communications networks and services, σελ. 14 και Berec Common position on geographical aspects of market analysis (definition and remedies) BoR (14)73.

5.4.2.1 Δίκτυο πρόσβασης χαλκού σε Διακλαδωτές Καλωδίων (ΔΚ)⁹⁵ που θα αναπτυχθεί οπτικό δίκτυο τοπολογίας GPON

Διατηρείται η υποχρέωση πρόσβασης στον τοπικό υπο/βρόχο ως ισχύει από τον προηγούμενο κύκλο εξέτασης της χονδρικής αγοράς (φυσικής) πρόσβασης σε υποδομή δικτύου (συμπεριλαμβάνονται μεριζόμενη πρόσβαση ή πλήρως αποδεσμοποιημένη πρόσβαση) σε σταθερή θέση (Αγορά 4) και η ικανοποίηση συναφών αιτημάτων μετάβασης σε εικονική πρόσβαση στο δίκτυο πρόσβασης οπτικών ινών όταν αυτό αναπτυχθεί και είναι δυνατό να ικανοποιηθεί σχετικό αίτημα.

Διατηρείται επίσης η υποχρέωση συμμόρφωσης με το πλάνο διαχείρισης συχνοτήτων στο δίκτυο πρόσβασης σύμφωνα με το περιεχόμενο της Απόφασης ΕΡΗΕΤ 36/2008 (ΚΔΠ 450/2008) όπως τροποποιήθηκε με τις ΚΔΠ 352/2012 και ΚΔΠ 368/2014 στις περιοχές που δεν θα αναπτυχθεί οπτικό δίκτυο.

5.4.2.2 Δίκτυο πρόσβασης χαλκού σε Διακλαδωτές Καλωδίων (ΔΚ)⁹⁶ που δεν θα αναπτυχθεί οπτικό δίκτυο τοπολογίας GPON

Διατηρείται η υποχρέωση πρόσβασης στον τοπικό υπο/βρόχο ως ισχύει από τον προηγούμενο κύκλο εξέτασης της χονδρικής αγοράς (φυσικής) πρόσβασης σε υποδομή δικτύου (συμπεριλαμβάνονται μεριζόμενη πρόσβαση ή πλήρως αποδεσμοποιημένη πρόσβαση) σε σταθερή θέση (Αγορά 4) με εξαίρεση τους Διακλαδωτές καλωδίων (ΔΚ) για τους οποίους εντός ενός μηνός από τη θέση σε ισχύ της Απόφασης που θα αφορά την παρούσα εξέταση αγοράς, η ΑΤΗΚ θα δεσμεύσει για να εφαρμόσει εντός 9 μηνών τεχνική vectoring.

Εφόσον η ΑΤΗΚ εφαρμόσει εντός του προβλεπόμενου χρόνου τεχνική vectoring υποχρεούται να δώσει εικονική πρόσβαση όπως αυτή καθορίζεται στην παράγραφο 5.4.2.3. Εάν η ΑΤΗΚ δεν εφαρμόσει τεχνική vectoring σε ΔΚ που έχει δεσμεύσει εντός της προβλεπόμενης περιόδου, η δέσμευση ακυρώνεται και μπορεί να ανανεωθεί μόνο μετά από παρέλευση 3 μηνών.

Στις περιπτώσεις εκείνες όπου η δέσμευση που καταθέτει η ΑΤΗΚ αφορά υπο/βρόχους στους οποίους υφίσταται ήδη αδεσμοποίητη πρόσβαση και εξοπλισμός εναλλακτικού παροχέα, η ΑΤΗΚ οφείλει να αποζημιώσει τον εναλλακτικό παροχέα εφόσον προχωρήσει στην εφαρμογή της τεχνικής vectoring

⁹⁵ Η ΑΤΗΚ θα πρέπει να ενημερώσει τους εναλλακτικούς παροχείς, εντός ενός (1) μηνός από τη δημοσίευση της απόφασης επιβολής ρυθμιστικών μέτρων για το χρονοδιάγραμμα υλοποίησης και τις περιοχές που θα καλύψει.

⁹⁶ Η ΑΤΗΚ θα πρέπει να ενημερώσει τους εναλλακτικούς παροχείς, εντός ενός (1) μηνός από τη δημοσίευση της απόφασης επιβολής ρυθμιστικών μέτρων για το χρονοδιάγραμμα εφαρμογής της τεχνικής vectoring και τις περιοχές που θα καλύψει.

- (α) δίνοντας του εικονική πρόσβαση στα ίδια ζεύγη με χαρακτηριστικά που περιγράφονται στην παράγραφο 5.4.2.3,
- (β) καταβάλλοντας του αποζημίωση για την καθαρή αξία του εξοπλισμού (κόστος κτήσης μείον συσσωρευμένες αποσβέσεις).

Διατηρείται επίσης η υποχρέωση συμμόρφωσης με το πλάνο διαχείρισης συχνοτήτων στο δίκτυο πρόσβασης σύμφωνα με το περιεχόμενο της Απόφασης ΕΡΗΕΤ 36/2008 (ΚΔΠ 450/2008) όπως τροποποιήθηκε με την ΚΔΠ 352/2012 και ΚΔΠ 368/2014 στις περιοχές που δεν θα εφαρμοστεί vectoring.

5.4.2.3 Δίκτυο πρόσβασης οπτικών ινών

1. Επιβάλλεται στην ΑΤΗΚ η υποχρέωση παροχής εικονικής πρόσβασης στο πρώτο σημείο συγκέντρωσης του δικτύου οπτικών ινών, δηλαδή στο επίπεδο του σημερινού τοπικού τηλεφωνικού κέντρου, με τα ακόλουθα χαρακτηριστικά, όπου οι δικαιούχοι παροχής θα:
 - i. μπορούν να χρησιμοποιούν και ρυθμίζουν το δικό τους τερματικό εξοπλισμό,
 - ii. έχουν τη δυνατότητα να ελέγχουν την ταχύτητα των παρεχόμενων υπηρεσιών τους σύμφωνα με το εύρος ζώνης που δύναται να προσφέρει η συνδρομητική γραμμή πρόσβασης.
 - iii. λαμβάνουν υπηρεσίες με ένα uncontented εύρος ζώνης ή ένα εύρος ζώνης με καθορισμένο QoS
 - iv. μπορούν να διαμορφώσουν διάφορα επίπεδα ιεράρχησης της κίνησης (traffic prioritisation)
 - v. λαμβάνουν πολλαπλά VLAN ανά τελικό χρήστη
 - vi. αναγνωρίζουν τους πελάτες τους (Customer Identification -VLAN Identifier ή/και ο Port identifier and DSLAM identifier
 - vii. Θα μπορούν να εφαρμόζουν μέτρα ασφαλείας ώστε να διατηρούν την ακεραιότητα και τη διαθεσιμότητα των δικτύων και των υπηρεσιών τους.

2. Η ΑΤΗΚ υποχρεούται να παρέχει πρόσβαση σε τεχνικά έργα υποδομής της ΑΤΗΚ τα οποία περιλαμβάνουν μεταξύ άλλων πρόσβαση σε επιμέρους αγωγούς, αγωγούς, φρεάτια και ιστούς για σκοπούς εγκατάστασης δικτύων νέας γενιάς. Η υποχρέωση αφορά τεχνικά έργα υποδομής που έχουν ήδη κατασκευαστεί ή/και προτίθεται η ΑΤΗΚ να κατασκευάσει στο μέλλον. Η πρόσβαση πρέπει να παρέχεται σύμφωνα με την αρχή της ισοδυναμίας όπως αναφέρεται στο Παράρτημα ΙΙ της Σύστασης της Επιτροπής της 20ής Σεπτεμβρίου 2010 σχετικά με τη ρυθμιζόμενη πρόσβαση σε δίκτυα νέας γενιάς⁹⁷.

⁹⁷ Σύσταση Επιτροπής (2010/572/ΕΕ)

5.4.2.4 Συμπληρωματικές υποχρεώσεις Πρόσβασης

Για όλους τους πιο πάνω τύπους πρόσβασης, η υποχρέωση παροχής πρόσβασης και συναφών ειδικών ευκολιών περιλαμβάνει:

- I.** την υποχρέωση, της ΑΤΗΚ να ενημερώνει τους εναλλακτικούς παροχείς, εντός ενός (1) μηνός από τη δημοσίευση της απόφασης επιβολής ρυθμιστικών μέτρων και παράλληλα ανά τακτά χρονικά διαστήματα που δεν πρέπει να υπερβαίνουν τους 3 μήνες εφόσον υπάρχουν αλλαγές, για:
 1. Τις ακριβείς περιοχές στις οποίες θα αναπτύξει το οπτικό δίκτυο με αναφορά στα όρια των εσωτερικών και εξωτερικών δακτυλίων όπως ορίζονται στο Πλάνο Διαχείρισης Συχνότητων⁹⁸.
 2. Τη γεωγραφική θέση και κάλυψη των DSLAMS στα οποία προτίθεται να εφαρμόσει τεχνική vectoring

Η παροχή των πληροφοριών αυτών πρέπει να συνδέεται με το σχετικό χρονοδιάγραμμα υλοποίησης που θα εφαρμόσει η ΑΤΗΚ για κάθε ανάπτυξη.
- II.** τη συμμόρφωση με τους όρους και τις προϋποθέσεις του ελάχιστου περιεχόμενου Προσφοράς Πρόσβασης που αναφέρονται στο ενοποιημένο Διάταγμα Περί Παροχής Αδεσμοποίητης Πρόσβασης στον Τοπικό Υπο/Βρόχο, ΚΔΠ 17/2005, ή οποιοδήποτε Διάταγμα τα τροποποιεί ή τα αντικαθιστά,
- III.** την υποχρέωση να μην ανακαλεί αδικαιολόγητα παροχή πρόσβασης σε ευκολίες και τοπικούς βρόχους/υπο-βρόχους που έχουν ήδη χορηγηθεί σε εναλλακτικούς παροχείς. Η ανάκληση της φυσικής πρόσβασης στις περιοχές ανάπτυξη του οπτικού δικτύου της ΑΤΗΚ και στις περιοχές εφαρμογής της τεχνικής Vectoring προϋποθέτει τη μεταφορά των συνδρομητών των εναλλακτικών παροχέων σε προϊόντα εικονικής πρόσβασης.
- IV.** την υποχρέωση να παρέχει ανοικτή πρόσβαση σε τεχνικές διεπαφές, πρωτόκολλα ή τις βασικές τεχνολογίες που είναι απαραίτητες για τη διαλειτουργικότητα των υπηρεσιών,
- V.** την υποχρέωση να παρέχει συνεγκατάσταση ή άλλης μορφής από κοινού χρήσης ευκολιών, συμπεριλαμβανομένων αγωγών και κτιρίων,
- VI.** την υποχρέωση να παρέχει υπηρεσίες backhaul,
- VII.** την υποχρέωση να παρέχει συγκεκριμένες υπηρεσίες που είναι αναγκαίες για τη διασφάλιση της διαλειτουργικότητας διατεματικών υπηρεσιών που παρέχονται σε χρήστες,

⁹⁸ Απόφαση ΕΡΗΕΤ 36/2008 (ΚΔΠ 450/2008) όπως τροποποιήθηκε με την ΚΔΠ 352/2012 και ΚΔΠ 368/2014.

- VIII.** την υποχρέωση να παρέχει πρόσβαση σε συστήματα επιχειρησιακής υποστήριξης ή παρόμοια συστήματα λογισμικού, απαραίτητα για την εξασφάλιση ισότιμου ανταγωνισμού στην παροχή των υπηρεσιών,
- IX.** την υποχρέωση παροχής πληροφοριών στους δικαιούχους εναλλακτικούς παροχείς.
- X.** την υποχρέωση να προβαίνει σε καλόπιστη διαπραγμάτευση αναφορικά με, να εξετάζει και να υλοποιεί όπου αυτό είναι εφικτό λογικά αιτήματα από παροχείς για επιπρόσθετα προϊόντα πρόσβασης στον τοπικό βρόχο και υποβρόχο τα οποία μπορεί να διαφέρουν από τις μορφές συνεγκατάστασης ή άλλες διευκολύνσεις που παρέχονται συνήθως,

5.4.3 Υποχρέωση Αμεροληψίας (μη διάκρισης)

Η υποχρέωση αμεροληψίας (μη διάκρισης) (άρθρο 10 της Οδηγίας για την Πρόσβαση και άρθρο 57 Ν.112 (Ι)/2004) θεωρείται απαραίτητη ώστε να διασφαλίζεται η παροχή πρόσβασης από τον υπόχρεο παροχέα εφαρμόζοντας ισοδύναμους όρους σε ισοδύναμες περιστάσεις σε πρόσωπα που παρέχουν ισοδύναμες υπηρεσίες. Όταν επιβάλλεται υποχρέωση πρόσβασης σε ένα παροχέα ενδέχεται να προβεί σε διακρίσεις εις βάρος άλλων εναλλακτικών παροχέων. Θα πρέπει ως προς τούτο να παρέχει υπηρεσίες και πληροφορίες σε τρίτους υπό τους ίδιους όρους και της ίδιας ποιότητας με τις παρεχόμενες για τις δικές του υπηρεσίες ή των εταιρών του ώστε να αποφευχθούν οποιαδήποτε προβλήματα δημιουργίας αντιστασιακού καθεστώτος. Η υποχρέωση αυτή είναι κατάλληλη και αναλογική διότι αποσκοπεί στην αποτροπή και εξάλειψη διακρίσεων εις βάρος των εναλλακτικών και επειδή μόνο με την επιβολή της είναι δυνατό υπό τις παρούσες συνθήκες να διασφαλιστεί ότι οι εναλλακτικοί δε θα τύχουν δυσμενούς διακριτικής μεταχείρισης. Πρέπει, λοιπόν, να διατηρηθεί και να διευρυνθεί δεδομένων των νέων συνθηκών που αφορούν τα δίκτυα νέας γενιάς.

Η Υποχρέωση αμεροληψίας (μη διάκρισης) όπως αναφέρεται στο άρθρο 57 του Νόμου διατηρείται και η ΑΤΗΚ υποχρεούται όπως:

- I.** Διασφαλίζει ότι παρέχει πρόσβαση ή διασύνδεση εφαρμόζοντας ισοδύναμους όρους σε ισοδύναμες περιστάσεις σε πρόσωπα που παρέχουν ισοδύναμες υπηρεσίες.
- II.** Παρέχει υπηρεσίες και πληροφορίες σε τρίτους υπό τους ίδιους όρους και της ίδιας ποιότητας με τις παρεχόμενες για τις δικές της υπηρεσίες ή τις υπηρεσίες των θυγατρικών της ή των εταιρών της
- III.** Να αποφεύγει κάθε είδους διάκριση και οποιαδήποτε μορφή άνιση μεταχείρισης των εναλλακτικών παροχέων-πελατών της και θα διασφαλίζει την παροχή της υπηρεσίας σε όλους τους παροχείς κάτω από ίσους όρους και προϋποθέσεις. Επιπρόσθετα, η υποχρέωση για μη διακριτική μεταχείριση θα

διασφαλίζει εκτός από την ίδια ποιότητα της παρεχόμενης υπηρεσίας και ίση μεταχείριση ως προς το ύψος της τιμολόγησης.

IV. Η ΑΤΗΚ έχει υποχρέωση να δημοσιεύει αναλυτική κατάσταση με δείκτες απόδοσης (KPI – Key Performance Indicators) σε τριμηνιαία βάση. Τα προϊόντα στα οποία πρέπει να εφαρμόζονται οι δείκτες απόδοσης είναι:

- Πλήρως Αδεσμοποίητη Πρόσβαση στον Τοπικό Βρόχο
- Κοινή (Μεριζόμενη) Πρόσβαση στον Τοπικό Βρόχο
- Πλήρως Αδεσμοποίητη Πρόσβαση στον Τοπικό Υπό-βρόχο
- Πλήρως Αδεσμοποίητη Πρόσβαση στον Τοπικό Βρόχο σε συνδυασμό με την Υπηρεσία Φορητότητας Γεωγραφικού Αριθμού
- Πλήρως Αδεσμοποίητη Πρόσβαση στον Τοπικό Υπο-Βρόχο σε συνδυασμό με την Υπηρεσία Φορητότητας Γεωγραφικού Αριθμού.
- Εικονική πρόσβαση στον τοπικό βρόχο και υπο-βρόχο

Η δημοσίευση των KPIs θα αφορά την παροχή υπηρεσιών αδεσμοποίητης πρόσβασης στον τοπικό βρόχο και εικονικής πρόσβασης για κάθε ένα παροχέα και συγκεντρωτικά για όλους τους εναλλακτικούς και συγκεκριμένα θα περιλαμβάνει μεταξύ άλλων και όχι περιοριστικά, τους παρακάτω δείκτες:

1. Δείκτες Απόδοσης σχετικά με την παροχή των προϊόντων Αδεσμοποίητης Πρόσβασης στον Τοπικό Βρόχο.

- Αριθμός αιτήσεων που παραλήφθηκαν συνολικά και ανά Δικαιούχο παροχέα.
- Αριθμός και ποσοστό αιτήσεων που απορρίφθηκαν συνολικά και ανά λόγο απόρριψης.
- Αριθμός και ποσοστό αιτήσεων παροχής υπηρεσιών Αδεσμοποίητης Πρόσβασης που ικανοποιήθηκαν εντός του προβλεπόμενου χρονοδιαγράμματος συνολικά και ανά Δικαιούχο Παροχέα.
- Μέσος χρόνος παροχής υπηρεσιών Αδεσμοποίητης Πρόσβασης συνολικά και ανά Δικαιούχο Παροχέα
- Μέσος χρόνος παροχής από την ΑΤΗΚ αντίστοιχων υπηρεσιών (όπου εφαρμόζεται) προς τους λιανικούς της χρήστες.

2. Δείκτες Απόδοσης σχετικά με βλάβες συνολικά και ανά Δικαιούχο παροχέα ανά Κεντρικό Καταναμητή Καλωδίων ή και Οπτικό Καταναμητή Καλωδίων

- Αριθμός βλαβών και είδος βλαβών που υποβλήθηκαν.
- Μέσος χρόνος επιδιόρθωσης βλαβών
- Αριθμός και ποσοστό βλαβών που επιλύθηκαν εντός του καθορισμένου χρονικού πλαισίου

Και Μέσος χρόνος επιδιόρθωσης βλαβών συνολικά από την ΑΤΗΚ σε αντίστοιχες υπηρεσίες (όπου εφαρμόζεται) προς τους λιανικούς της χρήστες.

Με την δημοσίευση των ΚΡIs επιτυγχάνεται η αποφυγή διάκρισης μεταξύ των εναλλακτικών παροχών, ενώ παράλληλα θα επιτυγχάνεται μία άμεση σύγκριση μεταξύ των χρόνων που παρέχει η ΑΤΗΚ υπηρεσίες στους λιανικούς της πελάτες και στους χρόνους που παρέχει υπηρεσίες Αδεσμοποίητης Πρόσβασης στο Τοπικό Βρόχο. Τέλος δίνεται η δυνατότητα στους εναλλακτικούς παροχείς να συγκρίνουν τα στοιχεία που έχουν στην κατοχή τους αναφορικά με την παροχή υπηρεσιών αδεσμοποίητης πρόσβασης στο τοπικό βρόχο έτσι ώστε να είναι σε θέση να ελέγξουν άμεσα την εγκυρότητα των στοιχείων της ΑΤΗΚ.

Το ρυθμιστικό μέτρο θεωρείται απαραίτητο στην εξασφάλιση της αρχής της μη διάκρισης και θα πρέπει να συνεχίσει να εφαρμόζεται και να διαμορφωθεί ανάλογα για να καλύψει τις νέες υπηρεσίες από τις επερχόμενες τεχνολογικές εξελίξεις στο δίκτυο πρόσβασης του εγκατεστημένου παροχέα.

V. Υποχρέωση να διατηρήσει το ηλεκτρονικό σύστημα υποβολής αιτήσεων για παρεχόμενες υπηρεσίες εντός του Υποδείγματος Προσφοράς Αδεσμοποίητης Πρόσβασης στον τοπικό υπό/βρόχο, στο οποίο θα έχουν απομακρυσμένη πρόσβαση οι Δικαιούχοι Αδεσμοποίητης Πρόσβασης στον Τοπικό βρόχο, το οποίο να υποστηρίζεται από τη σχετική εθνική νομοθεσία. Μέσω του εν λόγω συστήματος πρέπει να είναι δυνατή η ηλεκτρονική υποβολή αιτήσεων για όλες τις σχετικές υπηρεσίες που προσφέρονται για την παροχή των προϊόντων Αδεσμοποίητης πρόσβασης στον Τοπικό Υπό/Βρόχο (για παροχή προϊόντων Αδεσμοποίητης Πρόσβασης, υπηρεσιών συνεγκατάστασης, αναφορές βλαβών, παροχής πληροφοριών κ.α.).

Στο σύστημα θα πρέπει να καταγράφονται οι χρόνοι των αιτήσεων και της απόκρισης της ΑΤΗΚ για κάθε στάδιο χειρισμού της αίτησης.

Η διατήρηση του ηλεκτρονικού συστήματος θεωρείται αναγκαία καθώς επιτυγχάνει τη μείωση του χρόνου αξιολόγησης των αιτήσεων και καταγράφει τους χρόνους των αιτήσεων και της απόκρισης της ΑΤΗΚ με αποτέλεσμα να είναι δυνατός ο έλεγχος προόδου του χειρισμού των αιτήσεων. Το ηλεκτρονικό σύστημα θα πρέπει να διαμορφωθεί με τέτοιο τρόπο ώστε να καλύψει την υποβολή αιτήσεων για τα νέα προϊόντα που θα προκύψουν από την ανάπτυξη του δικτύου νέας γενιάς του εγκατεστημένου παροχέα (βλ. επίσης συζήτηση στο τέλος του κειμένου της παραγράφου 5.1.3.2) .

VI. Παρέχει πρόσβαση σε τεχνικά έργα υποδομής υπό ισοδύναμες συνθήκες.

VII. Ο Επίτροπος διενεργεί έλεγχο τιμών για την ικανοποίηση της αρχής της μη διάκρισης με τη χρήση μοντέλων συμπίεσης περιθωρίου κέρδους (economic replicability test) τη μεθοδολογία των οποίων γνωστοποιεί στην αγορά, λαμβάνοντας υπόψη τα συγκριτικά αποτελέσματα των πιο κάτω ελέγχων:

- i.** χονδρικών τιμών της ΑΤΗΚ για Πρόσβαση σε Υποδομή Δικτύου (περιλαμβανόμενης της μεριζόμενης και πλήρως αδεσμοποίητης πρόσβασης στον τοπικό βρόχο και της πλήρως αδεσμοποίητης πρόσβασης στον τοπικό υποβρόχο) σε σταθερή θέση σε συνάρτηση με το ύψος των λιανικών τιμών της ΑΤΗΚ για ευρυζωνική πρόσβαση
- ii.** χονδρικών τιμών της ΑΤΗΚ για Πρόσβαση σε Υποδομή Δικτύου (περιλαμβανόμενης της μεριζόμενης και της πλήρως αδεσμοποίητης πρόσβασης στον τοπικό βρόχο και της πλήρως αδεσμοποίητης πρόσβασης στον τοπικό υποβρόχο) σε σταθερή θέση σε συνάρτηση με το ύψος των χονδρικών τιμών της ΑΤΗΚ για Χονδρική Ευρυζωνική Πρόσβαση
- iii.** χονδρικών τιμών της ΑΤΗΚ για Πρόσβαση σε Υποδομή Δικτύου (περιλαμβανόμενης της μεριζόμενης και πλήρως αδεσμοποίητης πρόσβασης στον τοπικό βρόχο και της πλήρως αδεσμοποίητης πρόσβασης στον τοπικό υποβρόχο) σε σταθερή θέση σε συνάρτηση με το ύψος των λιανικών τιμών της ΑΤΗΚ για μηνιαία ενοίκιαση γραμμής (πάγιο σταθερής).

5.4.3.1 Διασφάλιση ισοδυναμίας πρόσβασης

Ο ΕΡΗΕΤ κρίνει ότι ο συνδυασμός της εφαρμογής επί τη βάση ισοδυναμίας εκροών (ΕοΟ) και ο κατάλληλος καταρτισμός δεικτών απόδοσης (ΚΡΙΣ), Συμφωνημένου Επιπέδου Συμφωνιών Υπηρεσιών SLAs και οικονομικών ρητρών αποζημίωση SLGs για όλα τα χονδρικά προϊόντα επί του χάλκινου δικτύου εξασφαλίζει την ισοδυναμία πρόσβασης μεταξύ των παροχών για τη συγκεκριμένη τεχνολογία. Η απαίτηση να παρέχει ένας φορέας εκμετάλλευσης με ΣΙΑ εισροές χονδρικής που βασίζονται σε προϋπάρχον δίκτυο χαλκού μέσω ήδη εγκατεστημένων συστημάτων επί τη βάση ΕοΙ είναι λιγότερο πιθανό να δημιουργήσει επαρκή καθαρά οφέλη ώστε να κριθεί αναλογική, λόγω του υψηλότερου κόστους που συνεπάγεται ο επανασχεδιασμός των υφιστάμενων συστημάτων παροχής και επιχειρησιακής στήριξης ώστε να καταστούν σύμφωνα με την έννοια της ΕοΙ.

Η ΑΤΗΚ θα πρέπει να προχωρήσει στη δημιουργία νέων συστημάτων για προϊόντα μέσω δικτύου οπτικών ινών τοπολογίας GPON βάσει της αρχής ισοδυναμίας εισροών (ΕοΙ). Η απαίτηση να παρέχει ένας φορέας εκμετάλλευσης με ΣΙΑ εισροές χονδρικής ΝGA, επί τη βάση ΕοΙ θα δημιουργήσει επαρκή καθαρά οφέλη και, κατά συνέπεια, κρίνεται αναλογική, δεδομένου του συγκριτικά χαμηλότερου οριακού κόστους συμμόρφωσης.

5.4.3.2 Διασφάλιση της τεχνικής δυνατότητας αναπαραγωγής (αναπαραγωγιμότητας) των νέων προσφορών λιανικής του φορέα εκμετάλλευσης με ΣΙΑ

Η δοκιμή τεχνικής αναπαραγωγιμότητας, όπως προβλέπει η Σύσταση μπορεί να διεξαχθεί είτε από τον ΕΡΗΕΤ είτε από την ΑΤΗΚ. Ο ΕΡΗΕΤ προκρίνει ότι η δοκιμή τεχνικής αναπαραγωγιμότητας πρέπει να πραγματοποιείται από την ΑΤΗΚ συμπεριλαμβανομένων όλων των πληροφοριών που είναι απαραίτητες για να καταδειχθεί ότι η τεχνική αναπαραγωγιμότητα είναι πλήρως διασφαλισμένη. Ακολούθως τα αποτελέσματα του ελέγχου θα κοινοποιούνται στο Επίτροπο για τελική έγκριση.

Εάν η τεχνική αναπαραγωγιμότητα ενός νέου προϊόντος δεν διασφαλίζεται, θα ζητείται από την ΑΤΗΚ βάσει του όρου 17 της Σύστασης (2013/466/ΕΕ) , να τροποποιεί τη/τις σχετική/-ές ρυθμιζόμενη/-ες εισροή/-ές χονδρικής κατά τρόπο που εξασφαλίζει την τεχνική αναπαραγωγιμότητα.

Όταν ο ΕΡΗΕΤ κρίνει ότι μια προσφορά λιανικής η οποία δεν μπορεί να αναπαραχθεί από τεχνικής πλευράς θα έπληττε σοβαρά τον ανταγωνισμό, θα ζητεί, δυνάμει του άρθρου 42 του Νόμου 112 (Ι)/2004 , από την ΑΤΗΚ να διακόψει ή να καθυστερήσει την παροχή της

σχετικής προσφοράς λιανικής όσο εκκρεμεί η συμμόρφωση με τις απαιτήσεις τεχνικής αναπαραγωγιμότητας.

Για τον σκοπό αυτόν, και προκειμένου να διασφαλιστούν ίσοι όροι ανταγωνισμού μεταξύ του κατάντη σκέλους λιανικής της ΑΤΗΚ και των τρίτων μερών που αιτούνται πρόσβαση, η ΑΤΗΚ θα πρέπει να εξασφαλίζει ότι οι εσωτερικοί και οι τρίτοι αιτούντες πρόσβαση έχουν πρόσβαση στις ίδιες τεχνικές και εμπορικές πληροφορίες σχετικά με την αντίστοιχη ρυθμιζόμενη εισροή χονδρικής, με την επιφύλαξη των ισχυόντων κανόνων που αφορούν το επιχειρηματικό απόρρητο. Οι σχετικές πληροφορίες αφορούν πληροφορίες αναφορικά με νέες ρυθμιζόμενες εισροές χονδρικής ή αλλαγές στις ήδη υφιστάμενες ρυθμιζόμενες εισροές χονδρικής, που πρόκειται να παρασχεθούν σύμφωνα με χρονοδιαγράμματα που καθορίζονται κατά περίπτωση. Ο ΕΡΗΕΤ κατά περίπτωση θα λαμβάνει υπόψη: i) κατά πόσον η/οι αντίστοιχη/-ες εισροή/-ές χονδρικής για παραγγελία, παράδοση και επισκευή καθίστανται διαθέσιμες σε εύλογο διάστημα προτού η ΑΤΗΚ αρχίσει τη διάθεση της αντίστοιχης υπηρεσίας λιανικής, και ii) τη διαθεσιμότητα αντίστοιχων KPIs και SLAs.

Το Παράρτημα I της Σύστασης (2013/466/ΕΕ), καθορίζει τους παράγοντες που πρέπει να λαμβάνει υπόψη του ο ΕΡΗΕΤ για την εκτίμηση της εύλογης διάρκειας της προκαταρκτικής περιόδου. Ο ΕΡΗΕΤ θα κρίνει ανά περίπτωση τη χρονική διάρκεια μεταξύ της διάθεσης του κατάλληλου αντίστοιχου χονδρικού προϊόντος χονδρικής και της ημερομηνίας έναρξης για την παροχή του λιανικού προϊόντος της ΑΤΗΚ. Αυτό σημαίνει ότι κάθε φορά που η ΑΤΗΚ επιθυμεί να εισάγει ένα νέο λιανικό προϊόν, θα πρέπει να υποβάλει στο ΓΕΡΗΕΤ τη δοκιμή τεχνικής αναπαραγωγιμότητας.

Στη συνέχεια ο ΕΡΗΕΤ θα προσδιορίζει τη σχετική χρονική διάρκεια. Ειδικά για την περίπτωση των προϊόντων ΝGA και σύμφωνα με το άρθρο 32 της Σύστασης ΝGA, για την εξασφάλιση της ισότιμης μεταχείρισης, ο ΕΡΗΕΤ επιβάλλει την υποχρέωση στην ΑΤΗΚ να διαθέτει νέα λιανικά προϊόντα ΝGA, τουλάχιστονon έξι (6) μήνες μετά την έγκριση από τον ΕΡΗΕΤ των τιμών και των διαδικασιών παροχής των αντίστοιχων χονδρικών προϊόντων.

Επιπρόσθετα ο ΕΡΗΕΤ επιβάλλει στην ΑΤΗΚ την υποχρέωση δημοσίευσης δεικτών απόδοσης (KPIs) για την αποτελεσματική παρακολούθηση της συμμόρφωσης ως προς την υποχρέωση αμεροληψίας. Οι δείκτες καθορίζονται στην υποχρέωση διαφάνειας.

Τέλος ο ΕΡΗΕΤ επιβάλλει την εφαρμογή SLAs σε συνδυασμό με τα KPIs και την παροχή SLGs σε περίπτωση παραβίασης των SLAs. Η πληρωμή των SLGs θα πρέπει να γίνεται χωρίς καθυστερήσεις και με προκαθορισμένη διαδικασία. Το επίπεδο των αποζημιώσεων πρέπει να

είναι επαρκώς αποτρεπτικό ώστε να διασφαλίζεται ότι η ΑΤΗΚ συμμορφώνεται με τις υποχρεώσεις της όσον αφορά την παροχή υπηρεσιών.

5.4.4 Υποχρέωση διαφάνειας

Με τη διαφάνεια εξασφαλίζεται η πρόσβαση των δικαιούχων παροχών σε ξεκάθαρες διαδικασίες παροχής των χονδρικών προϊόντων και σε πληροφορίες που θεωρούνται απαραίτητες για την παροχή των ευρυζωνικών τους υπηρεσιών σε τελικούς χρήστες. Η διαφάνεια διευκολύνει την είσοδο των παροχών στην αγορά και συνεπώς προωθείται ο ανταγωνισμός. Είναι ένα μέτρο που λειτουργεί συμπληρωματικά ως προς τις άλλες υποχρεώσεις και κρίνεται απαραίτητο δεδομένου ότι αποτρέπει την εφαρμογή εμπορικών πρακτικών που βλάπτουν τον ανταγωνισμό.

Για το λόγο αυτό το μέτρο κρίνεται κατάλληλο, εύλογο και αναλογικό και πρέπει να διατηρηθεί και επιπλέον να διευρυνθεί. Η υποχρέωση της διαφάνειας πρέπει να καλύψει την προτιθέμενη ανάπτυξη δικτύου νέας γενιάς της ΑΤΗΚ.

Ειδικά επιβάλλεται στην ΑΤΗΚ όπως διαμορφώσει χρονοδιάγραμμα και διαδικασίες μετάβασης από τεχνολογία χαλκού σε τεχνολογία οπτικής ίνας στο δίκτυο πρόσβασης τουλάχιστο σε ότι αφορά τους εσωτερικούς δακτύλιους του ΠΔΣ σε χρόνο πριν το 2020. Παράλληλα η ΑΤΗΚ δεν πρέπει να καταργεί τοπικά τηλεφωνικά κέντρα που χρησιμοποιούνται για παροχή Αδεσμοποίητης Πρόσβασης στο Τοπικό Βρόχο χωρίς να ενημερώνει τον Επίτροπο και τους εναλλακτικούς παροχείς 6 μήνες πριν την κατάργησή τους, εκτός εάν συμφωνηθεί ένα κατάλληλο χρονοδιάγραμμα μεταξύ του υπόχρεου παροχέα και των παροχών που έχουν ήδη πρόσβαση στο δίκτυο του υπόχρεου παροχέα.

Η υποχρέωση της διαφάνειας εμπεριέχει μεταξύ άλλων:

- I.** Την υποχρέωση της ΑΤΗΚ να δημοσιεύει τους όρους και προϋποθέσεις, συμπεριλαμβανομένων και των τελών, της υπηρεσίας Χονδρικής (Φυσικής) Πρόσβασης σε υποδομή δικτύου (περιλαμβανομένης της μεριζόμενης και πλήρως αδεσμοποίητης πρόσβασης στον τοπικό υποβρόχο και της εικονικής πρόσβασης) σε σταθερή θέση.

Το περιεχόμενο του Υποδείγματος Προσφοράς Υπηρεσιών (ΥΠΥ)

- i.** οφείλει να είναι επαρκώς αναλυτικό, να περιγράφει τις σχετικές προσφορές διαχωρισμένες ανά στοιχείο, καθώς και τους όρους και διαδικασίες πρόσβασης, συμπεριλαμβανομένων των τιμών,

προκειμένου τα ενδιαφερόμενα πρόσωπα να μην πληρώνουν για ευκολίες που δεν είναι αναγκαίες για τη ζητούμενη υπηρεσία.

- ii. οφείλει να επιτρέπει στο ΓΕΡΗΕΤ να αξιολογήσει κατά πόσο η ΑΤΗΚ ανταποκρίνεται σε όλες τις υποχρεώσεις που της έχουν επιβληθεί.
- iii. υπόκειται στο περί Καθορισμού των Διαδικασιών Επιβολής Τροποποιήσεων στα Υπόδειγμα Προσφοράς Υπηρεσιών Διάταγμα του 2007 (Κ.Δ.Π.112/2007), ή οποιοδήποτε Διάταγμα το τροποποιεί ή το αντικαθιστά και στα δυνάμει αυτού εκδιδόμενα Διατάγματα και στο ενοποιημένο Διάταγμα περί Παροχής Αδεσμοποίητης Πρόσβασης στον Τοπικό Υπο/Βρόχο, ΚΔΠ 17/2005 ή οποιοδήποτε Διάταγμα το τροποποιεί ή το αντικαθιστά.
- iv. Οφείλει να περιλάβει διαδικασίες οι οποίες αφορούν το πώς θα αντιμετωπίζονται αιτήματα δικαιούχων παροχών σχετικά με νέα προϊόντα και υπηρεσίες. Η διαδικασία θα πρέπει να περιέχει: α) το πώς θα γίνεται το αίτημα, β) τις πληροφορίες που χρειάζεται η ΑΤΗΚ για να εκτιμήσουν τη δυνατότητα παροχής του νέου προϊόντος (τύπος προϊόντος, τοποθεσία και διασύνδεσης) και γ) τα χρονοδιαγράμματα μέσα στα οποία η ΑΤΗΚ θα χειριστεί τα αιτήματα. Τα χρονοδιαγράμματα πρέπει να είναι εύλογα.

- II.** Την υποχρέωση να διατηρήσει στο ΥΠΥ, Υπόδειγμα Συμφωνίας Παροχής Υπηρεσιών Συμφωνημένου Επιπέδου (SLA) (σύμφωνα με τους χρόνους παροχής Υπηρεσίας, χρόνους αποκατάστασης βλαβών υπηρεσιών, τα ποσοστά ικανοποίησης αιτήσεων και αποκατάσταση βλαβών που περιλαμβάνονται στο υφιστάμενο υπόδειγμα ΑΠΤΒ της ΑΤΗΚ), στην οποία να περιλαμβάνονται ρήτρες μη συμμόρφωσης για όλες τις παρεχόμενες υπηρεσίες στα πλαίσια της Αδεσμοποίητης Πρόσβασης στο Τοπικό Βρόχο και υποβρόχο και της Εικονικής Πρόσβασης (συμπεριλ. παροχή προϊόντων αδεσμοποίητης πρόσβασης, υπηρεσίες μετάβασης, επιδιόρθωση βλαβών, παράδοση προϊόντων, υπηρεσίες συνεγκατάστασης, παροχή πληροφοριών). Η ΑΤΗΚ θα πρέπει να τεκμηριώσει τον υπολογισμό του ύψους των ρητρών για κάθε μία από τις υπηρεσίες που περιέχονται στο Υπόδειγμα Συμφωνίας Παροχής Υπηρεσιών Συμφωνημένου Επιπέδου λαμβάνοντας υπόψη το διάστημα καθυστέρησης (ώρες ή ημέρες ανάλογα με την φύση της παρεχόμενης υπηρεσίας) χωρίς την ύπαρξη άνω ορίων, τα μέσα ημερήσια έσοδα τα οποία χάνονται από τον εναλλακτικό από την μη παροχή της σχετικής λιανικής υπηρεσίας, τα μέσα ημερήσια έσοδα που συνεχίζει να έχει η ΑΤΗΚ από τη μη παροχή υπηρεσιών από τους εναλλακτικούς παροχείς, τα μέσα ημερήσια έσοδα που έχει η ΑΤΗΚ από την παροχή

ευρυζωνικών υπηρεσιών, το ύψος τυχόν προκαταβολών που έχουν καταβληθεί στα πλαίσια παροχής υπηρεσιών Αδεσμοποίητης Πρόσβασης (ηχ για παροχή υπηρεσιών Συνεγκατάστασης). Η ΑΤΗΚ μπορεί να μην προχωρεί στην καταβολή ρητρών σε ορισμένες μεμονωμένες περιπτώσεις όπου δεν είναι δυνατή η παροχή των προβλεπόμενων υπηρεσιών εντός των προβλεπόμενων προθεσμιών. Στις ανωτέρω περιπτώσεις η ΑΤΗΚ θα πρέπει να αιτιολογεί αναλυτικά τους λόγους μη επίτευξης των προβλεπόμενων προθεσμιών, ενώ οι εν λόγω περιπτώσεις δεν θα πρέπει να υπερβαίνουν ένα συγκεκριμένο όριο το οποίο θα εγκρίνεται από το ΓΕΡΗΕΤ. Στη Συμφωνία θα πρέπει να αναφέρεται ότι οι εναλλακτικοί παροχείς για να έχουν τη δυνατότητα να συνάψουν Συμφωνία Παροχής Υπηρεσιών Συμφωνημένου Επιπέδου με την ΑΤΗΚ θα πρέπει να παρέχουν συγκεκριμένες προβλέψεις (σε εξαμηνιαία ή ετήσια βάση) για τις ζητούμενες υπηρεσίες στην ΑΤΗΚ οι διαδικασίες των οποίων θα περιγράφονται στο Υπόδειγμα Προσφοράς. Παροχείς οι οποίοι δεν θα παρέχουν προβλέψεις σύμφωνα με το Υπόδειγμα Προσφοράς δεν θα μπορούν να συνάψουν Συμφωνία Παροχής Υπηρεσιών Συμφωνημένου Επιπέδου με την ΑΤΗΚ και η ΑΤΗΚ δεν θα είναι υποχρεωμένη να καταβάλει ρήτρες μη συμμόρφωσης στην περίπτωση όπου παρέχει τις σχετικές υπηρεσίες εκτός των προβλεπόμενων χρονοδιαγραμμάτων.

Η ρυθμιστική υποχρέωση θα πρέπει να διαμορφωθεί ώστε να καλύψει την παροχή των νέων υπηρεσιών που θα προκύψουν από την ανάπτυξη του δικτύου νέας γενιάς του εγκατεστημένου παροχέα και την πρόσβαση σε τεχνικά έργα υποδομής.

III. Την υποχρέωση να δημοσιεύσει διαδικασίες μετάβασης οι οποίες θα περιλαμβάνουν:

- i. Μετάβαση από τα προϊόντα της Χονδρικής Ευρυζωνικής Πρόσβασης στην Αδεσμοποίητη Πρόσβαση στον τοπικό βρόχο/ υπο-βρόχο (πλήρη / μεριζόμενη όπου εφαρμόζεται), με δυνατότητα παράλληλης αίτησης φορητότητας, στις περιπτώσεις της πλήρως αδεσμοποίητης πρόσβασης.
- ii. Μετάβαση από τη Μεριζόμενη πρόσβαση σε τοπικούς βρόχους στην πλήρως Αδεσμοποίητη πρόσβαση σε τοπικούς βρόχους και υπόβρόχους, με δυνατότητα παράλληλης αίτησης φορητότητας.
- iii. Μετάβαση από την πλήρως αδεσμοποίητη πρόσβαση στη μεριζόμενη πρόσβαση σε τοπικούς βρόχους,

- iv. Μετάβαση από την πλήρως αδεσμοποίητη πρόσβαση στους τοπικούς βρόχους σε πλήρως αδεσμοποίητη πρόσβαση στο τοπικούς υποβρόχους.
- v. Μετάβαση μεταξύ εναλλακτικών παροχών από πλήρως/μεριζόμενη αδεσμοποίητη πρόσβαση στους τοπικούς βρόχους και πλήρως αδεσμοποίητη πρόσβαση στους τοπικούς υποβρόχους σε πλήρως / μεριζόμενη αδεσμοποίητη πρόσβαση στους τοπικούς βρόχους και πλήρως αδεσμοποίητη πρόσβαση στους τοπικούς υποβρόχους με δυνατότητα παράλληλης αίτησης φορητότητας. Η ΑΤΗΚ έχει την υποχρέωση να παρέχει τεχνικές πληροφορίες και στοιχεία για τον αριθμό ταυτοποίησης του τοπικού βρόχου/ υπο-βρόχου ώστε ο Δικαιούχος να είναι σε θέση να γνωρίζει τα πλήρη στοιχεία του τοπικού βρόχου / υπο-βρόχου προς τον οποίο αιτείται μετάβαση και τα οποία απαιτούνται για την ορθή συμπλήρωση της σχετικής αίτησης προς την ΑΤΗΚ.
- vi. Μετάβαση από τα προϊόντα εικονικής πρόσβασης στην Αδεσμοποίητη Πρόσβαση στον τοπικό βρόχο/ υπο-βρόχο, με δυνατότητα παράλληλης αίτησης φορητότητας.
- vii. Μετάβαση από τα προϊόντα αδεσμοποίητης πρόσβασης στον τοπικό βρόχο/ υπο-βρόχο σε προϊόντα εικονικής πρόσβασης με δυνατότητα παράλληλης αίτησης φορητότητας.

Στην περίπτωση που προκύψουν σενάρια πέραν των προαναφερθέντων η ΑΤΗΚ σε συνεργασία με τους δικαιούχους παροχής θα εξετάζουν τον χρόνο και τη δυνατότητα υλοποίησης της αυτοματοποίησης των διαδικασιών μετάβασης αφού λάβουν υπόψη τη ζήτηση για ένα τέτοιο προϊόν.

Για τις ανωτέρω διαδικασίες η ΑΤΗΚ έχει την υποχρέωση να προσφέρει διαδικασίες μετάβασης μεμονωμένων γραμμών αλλά και μαζικών αιτήσεων. Στις περιπτώσεις μαζικών αιτήσεων η ΑΤΗΚ πρέπει να καθορίσει, ως ελάχιστες παραμέτρους, τον αριθμό των αιτήσεων έναντι του χρόνου υλοποίησης, καθώς και το τέλος χειρισμού των μαζικών αιτήσεων.

Η ΑΤΗΚ έχει την υποχρέωση να προβεί σε αναλυτική καταγραφή των δραστηριοτήτων που απαιτούνται (και τιμολογούνται) σε κάθε σενάριο μετάβασης και να εισάξει την ανάλυση στο Υπόδειγμα Προσφοράς Αδεσμοποίησης Πρόσβασης στον τοπικό υπο/βρόχο. Παράλληλα πρέπει η ΑΤΗΚ να εντάξει τις διαδικασίες αίτησης για προϊόντα μετάβασης *με τη δημιουργία όπου κρίνεται*

αναλογικό, διαδικασιών αυτοματοποιημένης πρόσβασης στο σύστημα ηλεκτρονικής υποβολής αιτήσεων

Οι διαδικασίες μετάβασης θα επιδράσουν θετικά στην αναβάθμιση του λιανικού προϊόντος των εναλλακτικών παροχών στην αγορά και θα δημιουργήσουν την προοπτική σταδιακής επένδυσης σε ιδιόκτητο δίκτυο (βλ. μετάβαση από Χονδρική Ευρυζωνική πρόσβαση σε Αδεσμοποίητη Πρόσβαση στον τοπικό υπο/βρόχο).

Η διενέργεια της μετάβασης θα βασίζεται στον μοναδικό αριθμό αναφοράς του βρόχου (UL number) βάσει του οποίου θα προκύπτουν επίσης, μέσω του εργαλείου διερεύνησης, στοιχεία σε σχέση με τη δρομολόγηση του βρόχου. Πέραν την εφαρμογής του αριθμού UL ο δέκτης της υπηρεσίας θα πρέπει να υποβάλλει υπεύθυνη δήλωση του δότη για αποδοχή τερματισμού της υπηρεσίας που λαμβάνει ήδη από την ΑΤΗΚ.

Οι εν λόγω διαδικασίες θα βοηθήσουν τα εμπλεκόμενα Μέρη (ΑΤΗΚ και Δικαιούχοι παροχής) να γνωρίζουν τις διαδικασίες που θα πρέπει να ακολουθήσουν στις ανωτέρω περιπτώσεις, αποφεύγοντας έτσι αδικαιολόγητες καθυστερήσεις και περιττές εργασίες οι οποίες αποβαίνουν εις βάρος των λιανικών πελατών.

IV. Την υποχρέωση για δημοσίευση διαδικασιών για παροχή Συνεγκατάστασης και από κοινού χρήση διευκολύνσεων στη Σχετική Αγορά για διαλειτουργική και διατεμαχική πρόσβαση σε Μεταλλικούς Βρόχους και Υπό-Βρόχους, και ενίσχυση του υφιστάμενου τρόπου εφαρμογής της συνεγκατάστασης. Οι όροι και οι προϋποθέσεις της παροχής υπηρεσιών συνεγκατάστασης και από κοινού χρήσης διευκολύνσεων προσδιορίζονται με βάση το περί παροχής Συνεγκατάστασης και από κοινού Χρήσης Διευκολύνσεων Διάταγμα (Κ.Δ.Π.,247/2013), ή οποιοδήποτε Διάταγμα το τροποποιεί ή το αντικαθιστά.

V. Την υποχρέωση να δημοσιεύει στο ΥΠΥ όλες τις υπηρεσίες τις οποίες προσφέρει χονδρικά ως αποτέλεσμα των υποχρεώσεων που αναφέρονται στο παρόν έγγραφο μεταξύ άλλων την υπηρεσία από κοινού χρήσης αγωγών ή/και την υπηρεσία σύνδεσης με το δίκτυο του κορμού του εναλλακτικού παροχέα (Backhaul) ή/και την υπηρεσία dark fiber για τις περιπτώσεις παροχής απομακρυσμένης συνεγκατάστασης σε ένα κέντρο της ΑΤΗΚ, εγκατάστασης του εξοπλισμού του Δικαιούχου για σκοπούς παροχής υπηρεσιών στον (Υπο)βρόχο ή η από κοινού χρήση αγωγών από μία εξωτερική καμπίνα έως το τηλεφωνικό

κέντρο στις περιπτώσεις όπου η ΑΤΗΚ έχει ή πρόκειται να αντικαταστήσει το χάλκινο δίκτυο μεταξύ της εν λόγω καμπίνας και του τηλεφωνικού κέντρου με οπτική ίνα. Με τη διαμόρφωση της ρυθμιστικής υποχρέωσης για τη Σύναψη Συμφωνιών Παροχής Συμφωνημένου Επιπέδου Υπηρεσιών (SLAs) θα πρέπει να συμπεριληφθούν πρόνοιες καταβολής ρητρών μη συμμόρφωσης για την υπηρεσία από κοινού χρήσης αγωγών.

Λαμβάνοντας υπόψη την ανάπτυξη δικτύων νέας γενιάς, αναμένεται ότι η υπηρεσία από κοινού χρήσης αγωγών ή/και η υπηρεσία σύνδεσης με το δίκτυο κορμού του εναλλακτικού παροχέα (Backhaul) ή/και η υπηρεσία dark fiber θα αποτελούν απαραίτητη προϋπόθεση ανάπτυξης εναλλακτικών υποδομών ειδικά με την απόσυρση των χάλκινων καλωδίων από το δίκτυο πρόσβασης και της αντικατάστασής τους με οπτικές ίνες. Οποιαδήποτε λύση ακολουθηθεί από τον εγκατεστημένο παροχέα στην ανάπτυξη του δικτύου νέας γενιάς θα πρέπει να συνοδεύεται με την ανάλογη προσφορά χώρου στους αγωγούς με τρόπο που δεν θα επηρεάζει την τεχνολογία που δύναται να χρησιμοποιήσει οποιοσδήποτε δικαιούχος παροχέας.

Η ΑΤΗΚ θα πρέπει να παρέχει σε εναλλακτικούς παροχείς το ίδιο επίπεδο ενημέρωσης σχετικά με τα δικά της τεχνικά έργα υποδομής και τα σημεία διανομής, όπως διατίθεται εσωτερικά.

Οι πληροφορίες αυτές πρέπει να καλύπτουν την οργάνωση των τεχνικών έργων υποδομής, καθώς και τα τεχνικά χαρακτηριστικά των διαφόρων στοιχείων από τα οποία αποτελείται η υποδομή. Εφόσον είναι διαθέσιμη, πρέπει να γνωστοποιείται η γεωγραφική θέση αυτών των στοιχείων, συμπεριλαμβανομένων αγωγών, ιστών και άλλων υλικών στοιχείων του ενεργητικού (π.χ. χώροι συντήρησης), καθώς και ο διαθέσιμος χώρος σε αγωγούς. Θα πρέπει να παρέχεται επίσης η γεωγραφική θέση των σημείων διανομής και κατάλογος των συνδεδεμένων κτιρίων.

Η ΑΤΗΚ οφείλει να προσδιορίζει όλους τους κανόνες καθώς και τις τεχνικές προδιαγραφές που αφορούν την πρόσβαση και τη χρήση των τεχνικών έργων υποδομής και των σημείων διανομής, καθώς και των διάφορων στοιχείων από τα οποία αποτελείται η υποδομή.

Η ΑΤΗΚ οφείλει να παρέχει τα εργαλεία για την εξασφάλιση ορθής πρόσβασης σε πληροφορίες, όπως εύκολα προσβάσιμους καταλόγους, βάσεις δεδομένων ή

δικτυακές πύλες. Οι πληροφορίες πρέπει να επικαιροποιούνται τακτικά, ώστε να λαμβάνεται υπόψη η εξέλιξη και η ανάπτυξη της υποδομής και των περαιτέρω συγκεντρωμένων πληροφοριών, ιδίως με την ευκαιρία έργων εγκατάστασης οπτικής ίνας από την ΑΤΗΚ ή από άλλους παροχείς.

- VI.** Την υποχρέωση της ΑΤΗΚ να παρέχει άμεσα και σε ηλεκτρονική μορφή πληροφορίες μέσω του Γεωγραφικού Πληροφοριακού Συστήματος (GIS) για θέματα αναφορικά με τα σημεία που βρίσκονται οι βρόχοι και οι υπο-βρόχοι, οι αποστάσεις μεταξύ των σημείων, καθώς και χωρητικότητα των καλωδίων στις περιπτώσεις όπου δεν είναι εφικτή η από κοινού χρήση αγωγών για εγκατάσταση του εξοπλισμού του Δικαιούχου. Στις περιπτώσεις που παρέχεται η υπηρεσία από κοινού χρήση αγωγών, τότε η ΑΤΗΚ θα πρέπει να παρέχει στοιχεία σε σχέση με τη διαδρομή των συνεγκατεστημένων καλωδίων.

Οι πληροφορίες αυτές θεωρούνται απαραίτητες για τους Δικαιούχους παροχείς για σκοπούς ανάπτυξης του δικτύου τους στις περιπτώσεις που δεν είναι εφικτή η από κοινού χρήση των αγωγών της ΑΤΗΚ και οι παροχείς είναι αναγκασμένοι να επιλέξουν νέα τοποθεσία εγκατάστασης του εξοπλισμού τους

5.4.5 Υποχρέωση λογιστικού διαχωρισμού

Δεδομένης της σημασίας που έχει η πρόσβαση των εναλλακτικών σε υποδομές προκειμένου να προωθηθεί ο ανταγωνισμός κρίνεται απαραίτητο να διασφαλιστεί ότι η πρόσβαση αυτή δεν θα περιοριστεί από πρακτικές όπως η σταυροειδής επιδότηση. Προκειμένου να εξαιρεθούν τέτοια ενδεχόμενα κρίνεται απαραίτητο να διατηρηθεί η υποχρέωση λογιστικού διαχωρισμού (άρθρο 11 της Οδηγίας για την Πρόσβαση και άρθρο 58 του Ν. 112(I)/2004) και η οποία δύναται να αντιμετωπίσει επιτυχώς παρόμοια φαινόμενα. Δεδομένων των συνθηκών που επικρατούν στην αγορά, όπως αυτή αναλύθηκε, η ρύθμιση είναι αναγκαία και αναλογική με τα προβλήματα που ενδέχεται να προκύψουν ως αποτέλεσμα κατάχρησης ισχύος από τον παροχέα με σημαντική ισχύ στην αγορά.

Ειδικότερα η υποχρέωση λογιστικού διαχωρισμού:

- I.** αφορά τις καθορισμένες δραστηριότητες και στοιχεία του δικτύου που αφορούν στην υπηρεσία χονδρικής παροχής τοπικής πρόσβασης σε σταθερή θέση. Ο Επίτροπος, δύναται, να απαιτεί από την ΑΤΗΚ να καθιστά διακριτές και διαφανείς τις τιμές χονδρικής πώλησης και τις εσωτερικές τιμολογήσεις προκειμένου να ελέγχεται, μεταξύ άλλων, η τήρηση της υποχρέωσης αμεροληψίας και να αποτρέπεται ενδεχόμενη παράνομη σταυροειδής επιδότηση.

II. υπόκειται στο περί Καθορισμού Μεθοδολογίας Υπολογισμού του Κόστους και Μεθοδολογίας Λογιστικού Διαχωρισμού, Διάταγμα του 2008 (ΚΔΠ 320/2008), ή οποιοδήποτε Διάταγμα το τροποποιεί ή το αντικαθιστά.

5.4.6 Υποχρέωση ελέγχου τιμών και κοστοστρέφειας

Ο έλεγχος τιμών (άρθρο 13 της Οδηγίας για την Πρόσβαση και άρθρο 60 Ν.112 (Ι)/2004) με τη μέθοδο της κοστοστρέφειας είναι απαραίτητος προκειμένου να διασφαλιστεί ότι η ΑΤΗΚ δεν θα αποκομίσει έσοδα που θα οφείλονται στη ισχύ που έχει στη συγκεκριμένη αγορά. Τέτοιες πρακτικές είναι αναγκαίο να αποφευχθούν ιδίως ενόψει της ανάπτυξης δικτύων νέας γενιάς. Συνεπώς το μέτρο είναι κατάλληλο, εύλογο και αναλογικό καθώς μόνο έτσι μπορεί να διασφαλιστεί ότι δε στρεβλώνεται ο ανταγωνισμός.

Η μέθοδος υπολογισμού του κόστους στα πλαίσια της παρούσας υποχρέωσης για τις παρεχόμενες στο Υπόδειγμα Προσφοράς Αδεσμοποίητης Πρόσβασης στον Τοπικό Βρόχο υπηρεσίες, βασίζεται στο Μέσο Μακροπρόθεσμο Επαυξητικό Κόστος, «LRAIC» και υπόκειται στο περί Καθορισμού Μεθοδολογίας Υπολογισμού του Κόστους και Μεθοδολογίας Λογιστικού Διαχωρισμού, Διάταγμα του 2008 (Κ.Δ.Π. 320/2008), ή οποιοδήποτε Διάταγμα το τροποποιεί ή το αντικαθιστά. Ο Επίτροπος προτίθεται να διατηρήσει την υποχρέωση και να προβεί στην ανάπτυξη μοντέλων υπολογισμού του χονδρικού κόστους ρυθμιζόμενων υπηρεσιών στη βάση της οικονομικής ανάλυσης του τύπου Bottom-Up. Παράλληλα, ο Επίτροπος προτίθεται να χρησιμοποιήσει κατά την ανάπτυξη των σχετικών μοντέλων οικονομικά στοιχεία τα οποία θα λαμβάνουν υπόψη τον επιχειρηματικό κίνδυνο που αναλαμβάνει ο εγκατεστημένος παροχέας κατά την επένδυση σε δίκτυα πρόσβασης νέας γενιάς⁹⁹. Σε περίπτωση ανάπτυξης δικτύου πρόσβασης νέας γενιάς η χονδρική τιμολόγηση της πρόσβασης μέσω χάλκινου καλωδίου θα επανεξεταστεί με γνώμονα τη δημιουργία προοπτικής μετάβασης στο δίκτυο πρόσβασης νέας γενιάς. Με την ίδια προσέγγιση η χονδρική τιμολόγηση υπηρεσιών πρόσβασης σε δίκτυο νέας γενιάς θα προσαρμοστεί στις ανάγκες δημιουργίας προοπτικής μετάβασης στο δίκτυο πρόσβασης νέας γενιάς. Ως εκ τούτου με την επιβολή των υποχρεώσεων: οικονομικής αναπαραγωγιμότητας, τεχνικής αναπαραγωγιμότητας καθώς του Equivalence of Inputs ο Επίτροπος δύναται να αντιμετωπίσει την επένδυση σε δίκτυα νέας γενιάς ως έργο μακράς πνοής σε συνάρτηση με την βιωσιμότητα ενός αποδοτικού δικτύου επεκτείνοντας το χρόνο απόσβεσης της επένδυσης σε μια σημαντικά μεγαλύτερη χρονική περίοδο η οποία θα καθοριστεί με την παροχή των σχετικών πληροφοριών από την ΑΤΗΚ. Για το σκοπό αυτό ο Επίτροπος έχει προχωρήσει σε

⁹⁹ Συναφείς είναι οι αναφορές στο έγγραφο του ΓΕΡΗΕΤ αναφορικά με τη στρατηγική ρύθμισης για τα NGAs, βλ. http://www.ocepr.org.cy/nqcontent.cfm?a_id=4010&tt=ocepr&lang=gr

Δημόσια Διαβούλευση¹⁰⁰ όπου γίνεται διαβούλευση σε σχέση με την ανάπτυξη μοντέλων για οικονομική αναπαραγωγικότητα, τον τρόπο δημιουργίας του BULRIC μοντέλου όπου συζητείται η μεθοδολογία για τον τρόπο απόσβεσης, τον τρόπο υπολογισμού της κοστολόγησης έργων υποδομών πολιτικής μηχανικής.

ΜΕΡΟΣ 6 ΑΞΙΟΛΟΓΗΣΗ ΕΠΙΠΤΩΣΕΩΝ ΠΡΟΤΕΙΝΟΜΕΝΩΝ ΡΥΘΜΙΣΤΙΚΩΝ ΥΠΟΧΡΕΩΣΕΩΝ

Η υποχρέωση για αναλογική και με χωρίς διάκριση επιβολή ρυθμιστικών υποχρεώσεων εκ μέρους του Επιτρόπου δημιουργεί την ανάγκη κατάθεσης εκ μέρους του Γραφείου της αξιολόγησης των επιπτώσεων των προτεινόμενων ρυθμιστικών μέτρων σε ό,τι αφορά την Κυπριακή αγορά ηλεκτρονικών επικοινωνιών και την οικονομία της Κύπρου γενικότερα, με στόχο να αποδειχθεί ότι τα προτεινόμενα μέτρα εξυπηρετούν την πάγια πολιτική και τους στόχους που ειδικά τέθηκαν για τη συγκεκριμένη σχετική αγορά.

Ο Επίτροπος κατά τη διαδικασία αξιολόγησης υιοθετεί τα ακόλουθα κριτήρια:

- Αναγνώριση των επιπτώσεων και ει δυνατόν ποσοτική προσμέτρηση των αποτελεσμάτων,
- Αξιολόγηση πιθανών εναλλακτικών τοποθετήσεων και προσεγγίσεων,
- Αξιολόγηση θέσεων ενδιαφερόμενων μερών στα πλαίσια δημόσιας διαβούλευσης¹⁰¹.

Ο Επίτροπος πιστεύει ότι η εμπειρία των προηγούμενων ετών έχει δείξει ότι η ΑΤΗΚ δεν θα πρόσφερε εθελοντικά πρόσβαση σε εναλλακτικούς παροχείς. Επομένως η διατήρηση της επιβολής υποχρέωσης προσφοράς πρόσβασης είναι δικαιολογημένη και αναλογική, ιδιαίτερα αν αναλογιστεί κάποιος τις επιπτώσεις από το ενδεχόμενο της μη προσφοράς πρόσβασης. Παράλληλα και με δεδομένη την ανάπτυξη δικτύου νέας γενιάς η διεύρυνση της επιβολής υποχρέωσης προσφοράς πρόσβασης στην οπτική ίνα θεωρείται απαραίτητη στη δημιουργία μιας σύγχρονης και βιώσιμης αγοράς δικτύων ευρυζωνικής πρόσβασης. Γενικότερα αναγνωρίζεται η ανάγκη της υιοθέτησης ρυθμιστικών μέτρων τα οποία θα μετριάσουν τον επιχειρηματικό κίνδυνο που αναλαμβάνει ο παροχέας που θα αναλάβει τη δημιουργία υποδομής νέας γενιάς χωρίς να δημιουργείται ένα περιβάλλον επαναφοράς μονοπωλιακού καθεστώτος σε ό,τι αφορά στη πρόσβαση, ούτε να υιοθετούνται μέτρα τα οποία να ευνοούν το υφιστάμενο καθεστώς.

Παράλληλα, ο έλεγχος της χονδρικής τιμής προσφοράς των υπηρεσιών πρόσβασης όπως έχει αναλυθεί στο προηγούμενο μέρος είναι αναγκαίος για την προσέλκυση επενδυτών και την

¹⁰⁰ ΔΔ 03/2016 <http://www.ocepr.org.cy/el/content/anakoinosi-dimosias-diavoyleyisis-he-032016>

¹⁰¹ Επισυνάπτεται ως παράρτημα Δ κείμενο με τα σχόλια των συμμετεχόντων στη Δημόσια Διαβούλευση.

ανάπτυξη της αγοράς. Η επιλογή της συγκεκριμένης μεθόδου υπολογισμού του κόστους φέρει πλεονεκτήματα τα οποία υπερκαλύπτουν τα πιθανά μειονεκτήματά της. Ειδικότερα το ΓΕΡΗΕΤ τάσσεται υπέρ της συνέπειας στην εφαρμογή λογιστικών αρχών στη ρύθμιση, ανεξαρτήτως τεχνολογίας, με ρυθμιστικό προσανατολισμό που να ευνοεί την ανάπτυξη δικτύων ευρυζωνικής πρόσβασης νέας γενιάς.

Ο Επίτροπος πιστεύει ότι η επιλογή των ρυθμιστικών υποχρεώσεων όπως και ο εμπλουτισμός και η απλοποίηση των διαδικασιών ενισχύουν τη διαφάνεια και την ανάπτυξη στην αγορά.

Ο Επίτροπος είναι της άποψης ότι με αυτά τα δεδομένα η επιλογή της μη ρύθμισης της συγκεκριμένης σχετικής αγοράς δεν αποτελεί ρεαλιστικό βήμα.

Παράλληλα, ο Επίτροπος θεωρεί απαραίτητη προϋπόθεση της βιωσιμότητας του εγχειρήματος ανάπτυξης εναλλακτικών δικτύων στην Κύπρο, του περιορισμένου πληθυσμού και της περιορισμένης γνώσης στο ευρύ κοινό περί των πλεονεκτημάτων και της προοπτικής της ευρυζωνικής σύνδεσης, την επιβολή υποχρέωσης μη-διάκρισης και διαφάνειας δεδομένης μάλιστα της κάθετης δραστηριοποίησης της ΑΤΗΚ στον συγκεκριμένο τομέα.

Καταληκτικά, ο Επίτροπος είναι της άποψης ότι οι επιβαλλόμενες ex-ante ρυθμιστικές υποχρεώσεις είναι αναλογικές και ότι προωθούν την πολιτική του κράτους και εξυπηρετούν την ανάπτυξη υγιούς ανταγωνισμού στη σχετική αγορά.

ΠΑΡΑΡΤΗΜΑΤΑ

ΠΑΡΑΡΤΗΜΑ Α – Ερωτηματολόγια προς Παροχείς



20150605
Ερωτηματολόγιο Παρ



Ερωτηματολόγιο Παρ
σχέων Μέρους Β.xlsx



FINAL Ανάλυση
επίδρασης ρυθμιστικά

ΠΑΡΑΡΤΗΜΑ Β - Απαντήσεις Παροχών στα Ερωτηματολόγια Παραρτήματος Α

(Εμπιστευτικές Πληροφορίες)

ΠΑΡΑΡΤΗΜΑ Γ – Αποτελέσματα Έρευνας Καταναλωτών

http://www.ocecpr.org.cy/sites/default/files/ec_doc_erevnakatanalwtwn_gr_24-09-2015_np.pdf

ΠΑΡΑΡΤΗΜΑ Δ - Απορρέοντα Δημόσιας Διαβούλευσης

ΠΑΡΑΡΤΗΜΑ Ε – Επιστολή ΕΠΑ

ΠΑΡΑΡΤΗΜΑ Ζ – Γλωσσάριο

ΠΑΡΑΡΤΗΜΑ Ζ – Γλωσσάριο

Backhaul	Χονδρική υπηρεσία σύνδεσης η οποία παρέχει χωρητικότητα ανάμεσα στο δικτυακό εξοπλισμό ενός παρόχου σε τοπικό κέντρο και σε ανώτερα ιεραρχικά σημεία του δικτύου.
BRAS (Broadband Remote Access Server)	σημαίνει ευρυζωνικό εξυπηρετητή απομακρυσμένης πρόσβασης (Broadband Remote Access Server - BRAS) ο οποίος συγκεντρώνει την ευρυζωνική κίνηση και την διοχετεύει στους παροχείς που βρίσκονται συνδεδεμένοι με αυτόν.
Bitstream	Οι υπηρεσίες πρόσβασης υψηλής ταχύτητας bitstream (παροχή υπηρεσιών DSL από τον παραδοσιακό παροχέα) συνίστανται στην εγκατάσταση μιας σύνδεσης πρόσβασης υψηλής ταχύτητας στις εγκαταστάσεις του πελάτη (π.χ., εγκαθιστώντας εξοπλισμό ADSL, VDSL και προγραμματίζοντας το δίκτυο τοπικής πρόσβασης) το οποίο διατίθεται σε τρίτους παρόχους υπηρεσιών, προκειμένου να τους επιτρέψει να παρέχουν λιανικές υπηρεσίες υψηλών ταχυτήτων στους πελάτες. Ο παροχέας bitstream δύναται επίσης να παρέχει υπηρεσίες μετάδοσης για μεταφορά σε «υψηλότερο» επίπεδο στην ιεραρχία του δικτύου, όπου οι παροχείς υπηρεσιών μπορεί να διαθέτουν ήδη κάποιο σημείο παρουσίας (π.χ., σε επίπεδο κόμβου transit), επίσης γνωστές ως υπηρεσίες μετάδοσης 'backhaul'.
DSL(Digital Subscriber Line)	Η τεχνολογία DSL επιτρέπει τη χρήση χάλκινου καλωδίου για μεταφορά δεδομένων

	με υψηλή ταχύτητα.
DSLAM	Ο Πολυπλέκτης/ Αποπολυπλέκτης συνδρομητικών γραμμών.
FTTH» ή «οπτική ίνα έως το σπίτι	δίκτυο πρόσβασης αποτελούμενο από γραμμές οπτικής ίνας στο τμήμα τροφοδότη και στο ακραίο τμήμα του δικτύου πρόσβασης, δηλαδή σε αυτό που συνδέει το χώρο τελικού χρήστη (την κατοικία ή, σε πολυκατοικίες, το διαμέρισμα) με το ΜΡοΡ μέσω οπτικής ίνας. Για τους σκοπούς του παρόντος, η FTTH αναφέρεται τόσο στην «οπτική ίνα έως το σπίτι» όσο και στην «οπτική ίνα έως το κτίριο» (FTTB
FTTC με VDSL» ή «Οπτική Ίνα έως την υπαίθρια καμπίνα με VDSL	δίκτυο πρόσβασης αποτελούμενο από γραμμές οπτικής ίνας στο τμήμα τροφοδότη και χρήση τεχνολογίας VDSL στο ακραίο τμήμα του δικτύου πρόσβασης, δηλαδή σε αυτό που συνδέει το χώρο τελικού χρήστη (την κατοικία ή, σε πολυκατοικίες, το διαμέρισμα) με την υπαίθρια καμπίνα.
FWA	Fixed Wireless Access
Hot spot	Δημόσιος Χώρος στον οποίο παρέχεται ασύρματη κάλυψη στο διαδίκτυο.
Hybrid fiber coaxial (HFC) infrastructure:	Υβριδική υποδομή η οποία χρησιμοποιεί οπτικές ίνες και ομοαξονικά καλώδια σε διαφορετικά μέρη του δικτύου, με σκοπό την παροχή ευρυζωνικών υπηρεσιών. Το πρότυπο DOCSIS (Data Over Cable Service Interface Specification) επιτρέπει τη δυνατότητα μετάδοσης δεδομένων υψηλού ρυθμού σε αυτή την υβριδική υποδομή.
Long Term Evolution (LTE)	ασύρματη τεχνολογία πρόσβασης που αποτελεί το επόμενο στάδιο των υφιστάμενων τεχνολογιών

	<p>3G/WCDMA&HSPA. Η τεχνολογία αυτή έχει τη δυνατότητα να παρέχει ταχύτητες δεδομένων μέχρι 100Mb/s / 50Mb/s (100Mb/s downlink and 50Mb/s uplink (peak rates)).</p>
MDF(Main Distribution Frame)	<p>Ο κύριος καταναμητής είναι η συσκευή στο κτίριο του τοπικού κέντρου, όπου τερματίζουν τα χάλκινα καλώδια και καθίσταται εφικτή η σταυροειδής σύνδεση σε άλλες συσκευές με εύκαμπτους αναμεταδότες (flexible jumpers).</p>
ODF(Optical Distribution Frame)	<p>Οπτικός Καταναμητής– Το σημείο στο οποίο πραγματοποιούνται οι συνδέσεις οπτικών ινών μεταξύ της εξόδου μιας συσκευής και της εισόδου μιας άλλης.</p>
Pair Bonding ¹⁰²	<p>Τεχνική συνδυασμού δύο ή περισσότερων ζευγών χαλκού για την αύξηση του ρυθμού μετάδοσης δεδομένων.</p>
Triple Play	<p>Ταυτόχρονη παροχή υπηρεσιών διαδικτύου, φωνής και τηλεόρασης</p>
VDSL	<p>Τεχνολογία ψηφιακής συνδρομητικής γραμμής πολύ υψηλού ρυθμού διαμεταγωγής δεδομένων.</p>
Vectoring	<p>τεχνολογία η οποία επιτρέπει μέσω της ακύρωσης του θορύβου της γραμμής γειτονικών ζευγών τη μετάδοση δεδομένων μέχρι 100Mbps σε αποστάσεις πέραν των 500 μέτρων.</p>
Virtual Unbundled Local Access (VULA ή L2WAP)_ή εικονική αδεσμοποίητη πρόσβαση στον τοπικό βρόχο	<p>είναι η παροχή πρόσβασης σε δίκτυο πρόσβασης επόμενης γενιάς (NGA) με τρόπο που είναι παρόμοιος με την αποδεσμοποίηση</p>

¹⁰², ¹² White Paper: Broadband Access Technologies A White Paper by the Deployment & Operations Committee

	<p>του τοπικού βρόχου στο χάλκινο δίκτυο πρόσβασης. Ωστόσο αντί να παρέχεται η φυσική γραμμή, παρέχεται μια εικονική σύνδεση της οποίας τα χαρακτηριστικά δίνουν το δικαίωμα και την ευελιξία σε εναλλακτικούς παροχείς να διαμορφώσουν κατάλληλα τα δικά τους προϊόντα σε αντιστοιχία αυτών που μπορούν να δοθούν μέσω φυσικής πρόσβασης</p>
<p>Αδεσμοποίητη Πρόσβαση στον Τοπικό Βρόχο (ΑΠΤΒ)</p>	<p>σημαίνει την πλήρως αδεσμοποίητη πρόσβαση στον τοπικό βρόχο και την κοινή (μεριζόμενη) πρόσβαση στον τοπικό βρόχο, εκάστη εκ των οποίων προσβάσεων δεν συνεπάγεται αλλαγές στο καθεστώς ιδιοκτησίας του τοπικού βρόχου</p>
<p>Δίκτυο ηλεκτρονικών επικοινωνιών</p>	<p>σημαίνει τα συστήματα μετάδοσης και, κατά περίπτωση, τον εξοπλισμό μεταγωγής ή δρομολόγησης και τους λοιπούς πόρους που επιτρέπουν τη μεταφορά σημάτων, με τη χρήση καλωδίου, ραδιοσημάτων, οπτικού ή άλλου ηλεκτρομαγνητικού μέσου, συμπεριλαμβανομένων των δορυφορικών δικτύων, των σταθερών (μεταγωγής δεδομένων μέσω κυκλωμάτων και πακετομεταγωγής, συμπεριλαμβανομένου του Διαδικτύου) και κινητών επίγειων δικτύων, των συστημάτων ηλεκτρικών καλωδίων, εφόσον χρησιμοποιούνται για τη μετάδοση σημάτων, των δικτύων που χρησιμοποιούνται για ραδιοτηλεοπτικές εκπομπές, καθώς και των δικτύων καλωδιακής τηλεόρασης, ανεξάρτητα από το είδος των μεταφερόμενων πληροφοριών.</p>
<p>Δίκτυο IP</p>	<p>Δίκτυο μέσω του οποίου επιτυγχάνεται η μεταφορά και μεταγωγή πληροφοριών από σημείο σε σημείο ή από σημείο σε πολλά σημεία χρησιμοποιώντας την τεχνολογία του πρωτοκόλλου Διαδικτύου (IP)</p>

Δίκτυο πρόσβασης επόμενης γενεάς(Next Generation Access Networks (NGAs)	ενούρματο δίκτυο που αποτελείται στο σύνολό του ή εν μέρει από οπτικά στοιχεία και που είναι ικανά να παρέχουν ευρυζωνικές υπηρεσίες πρόσβασης με βελτιωμένα χαρακτηριστικά (όπως υψηλότερο ρυθμό μετάδοσης δεδομένων (throughput) σε σύγκριση με τις υπηρεσίες που παρέχουν τα υφιστάμενα δίκτυα χαλκού.
Ε.Ε. ή Επιτροπή Ευρυζωνική Πρόσβαση	Επιτροπή Ευρωπαϊκών Κοινοτήτων σημαίνει την παροχή υπηρεσιών με ταχύτητες (upstream / downstream) άνω των 144kbps σύμφωνα με τον ορισμό του Communications Committee (CoCom) της Ευρωπαϊκής Επιτροπής. Το ΓΕΡΗΕΤ σημειώνει την τάση που δημιουργείται για αναθεώρηση προς τα πάνω των ταχυτήτων αυτών τα επόμενα 2 χρόνια.
ΕΡΑ	Εθνική Ρυθμιστική Αρχή
ΣΙΑ	Σημαντική Ισχύς στην Αγορά
Σημαντική Ισχύς στην Αγορά	σημαίνει τον προσδιορισμό της θέσης που κατέχει ένας Παροχέας στην αγορά η οποία, είτε ατομικά είτε σε συνεργασία με άλλους Παροχείς, συνιστά μια θέση ισοδύναμη με τα νομικά κριτήρια βάσει των οποίων ορίζεται η δεσπόζουσα θέση σύμφωνα με την Κοινοτική νομολογία, συγκεκριμένα βρίσκεται σε θέση οικονομικής ισχύος, που επιτρέπει στον Παροχέα ή τους Παροχείς να συμπεριφέρονται, σε σημαντικό βαθμό, ανεξάρτητα από τους ανταγωνιστές, τους πελάτες της/τους και εν τέλει τους καταναλωτές. Ο προσδιορισμός ύπαρξης Σημαντικής Ισχύος στην Αγορά θα ισοδυναμεί με το συμπέρασμα ότι στην υπό εξέταση

	αγορά δεν υπάρχει αποτελεσματικός ανταγωνισμός,
Συνεγκατάσταση	Η παροχή από ένα παροχέα Α σε ένα παροχέα Β πρόσβασης σε υλική υποδομή (ιδίως φυσικό χώρο και φυσικές εγκαταστάσεις) η οποία επιτρέπει στον παροχέα Β να εγκαταστήσει εξοπλισμό στις εγκαταστάσεις του παρόχου Α σημαίνει τις περιπτώσεις εκείνες όπου δύο ή περισσότεροι Παροχείς λειτουργούν σε μία αγορά, η δομή της οποίας θεωρείται ότι προσφέρεται για συντονισμένες ενέργειες, δηλαδή ενθαρρύνει την παράλληλη ή ευθυγραμμισμένη αντανταγωνιστική συμπεριφορά. Προκειμένου να διασφαλισθεί η ορθή ερμηνεία του ορισμού της έννοιας «συλλογική δεσπόζουσα θέση», πρέπει να ακολουθείται πιστά η σχετική νομολογία του Δικαστηρίου των Ευρωπαϊκών Κοινοτήτων και του Πρωτοδικείου των Ευρωπαϊκών Κοινοτήτων, καθώς και τη σχετική πρακτική της Επιτροπής.
Συλλογική Δεσπόζουσα θέση	
Τοπικός βρόχος	σημαίνει το φυσικό κύκλωμα στρεπτού ζεύγους μεταλλικών καλωδίων που συνδέει το σημείο τερματισμού του δικτύου στις εγκαταστάσεις του συνδρομητή με τον κεντρικό καταμεμητή ή με αντίστοιχη εγκατάσταση στο σταθερό δημόσιο τηλεφωνικό δίκτυο,
Τοπικός υποβρόχος	σημαίνει τον μερικό τοπικό βρόχο που συνδέει το σημείο τερματισμού του δικτύου στις εγκαταστάσεις του συνδρομητή με σημείο συγκέντρωσης ή προσδιορισμένο ενδιάμεσο σημείο πρόσβασης στο σταθερό δημόσιο τηλεφωνικό δίκτυο
Οπτική Ίνα	Η πλαστική ή γυάλινη (silicon dioxide) ίνα, η

οποία χρησιμοποιείται για τη μετάδοση πληροφοριών με τη χρήση υπέρυθρων ή ορατού φωτός ως μέσου μεταφοράς (συνήθως laser)

Σταθερή Ασύρματη Πρόσβαση (ΣΑΠ)

Η χρήση ασύρματης τεχνολογίας για την παροχή υπηρεσιών ηλεκτρονικών επικοινωνιών σε τελικούς χρήστες